

Panasonic®

Removable Full Front High-Power CD Player/Receiver with Changer Control
Récepteur/lecteur CD à puissance élevée avec Commande de changeur CD et
panneau avant amovible

CQ-DFX77/DF66EUC

Removable Full Front High-Power CD Player/Receiver
Récepteur/lecteur CD à puissance élevée avec panneau avant amovible

CQ-DFX55/DF44EUC

Operating Instructions

Manuel d'utilisation



(CQ-DFX77EUC)

Please read these instructions completely before operating this unit.
Il est recommandé de lire attentivement ce manuel avant d'utiliser l'appareil.

Panasonic welcomes you to our ever growing family of electronic product owners. We know that this product will bring you many hours of enjoyment. Our reputation is built on precise electronic and mechanical engineering, manufactured with carefully selected components and assembled by people who take pride in their work. Once you discover the quality, reliability, and value we have built into this product, you too will be proud to be a member of our family.

☐ Use This Equipment Safely

When Driving

Keep the volume level low enough to be aware of road and traffic conditions.

When Car Washing

Do not expose the equipment, including the speakers and CDs, to water or excessive moisture. This could cause electrical shorts, fire, or other damage.

When Parked

Parking in direct sunlight can produce very high temperatures inside your vehicle. Give the interior a chance to cool down before switching the unit on.

Use the Proper Power Supply

This equipment is designed to operate off a 12 volt, negative ground battery system (the normal system in a North American car.)

Protect the Compact Disc Mechanism

Avoid insertion any foreign matters to the slot of the compact disc. Failure to observe this may cause malfunction due to precise mechanism of this unit.

Use Authorized Servicenters

Do not attempt to disassemble or adjust this precision equipment. Please refer to the Servicenter list included with this product for service assistance.

For Installation

Unit should be installed in a horizontal position with the front end up at a convenient angle, but not more than 30°.

Note:

This operating instruction manual is for 4 models CQ-DFX77EUC, DFX55EUC, DF66EUC and DF44EUC. All illustrations throughout this manual represent model CQ-DFX77EUC unless otherwise specified. The following table describes the differences between 4 models.

Items \ Models	CQ-DFX77EUC	CQ-DFX55EUC	CQ-DF66EUC	CQ-DF44EUC
Pre-Out Level	4 V	2 V	2 V	2 V
Pre-Out	2 (Lead type)	2 (Lead type)	2 (Lead type)	2 (Fix type)
Sub Woofer-Out	Yes (with cut-off frequency control)	Yes	Yes	None
Super HDB	Yes	Yes	Yes	None
LOUD	None	None	None	Yes
CD Changer Control	Yes	None	Yes	None
Remote Control	Yes (with 14 keys control unit)	Yes (with 14 keys control unit)	Yes (with 8 keys control unit)	Yes (with 8 keys control unit)
LCD Color	3 Colors	3 Colors	3 Colors	Blue

Find the model number and serial number on either the back or bottom of the unit. Please record them in the space below and retain this booklet as a permanent record of your purchase to aid in identification in case of theft.

**CQ-DFX77/DFX55/
DF66/DF44EUC**

MODEL NUMBER _____ SERIAL NUMBER _____

DATE PURCHASED _____ FROM _____

Contents

Use This Equipment Safely Page 2

Laser Products 6

Power and Sound Controls 7
How to adjust the volume, Attenuator, Tone Enhancement, balance, and tone for best listening



Radio Basics 10
Manual and automatic tuning, band selection, preset stations



Compact Disc Player Basics 12
Mode selection, play repeat, random and scan



CD Changer Basics (Only for CQ-DFX77/DF66EUC) 14
Play, repeat, random and scan
Note:
CD changer controls are applicable to units with optional CD changer unit (sold separately).



Sound Design Memory 16
Operating Procedures

Clock Basics 17
Initial time setting, resetting the time, selecting the clock display

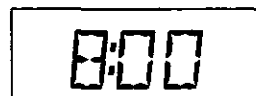

Remote Control Unit Basics 18
Battery replacement, notes and Operating procedures

Installation Guide 23
Step-by-step procedures, anti-theft system

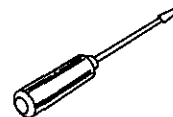

Electrical Connection 30
Caution and cable connection diagram

Troubleshooting 32
Where to get service help, error messages, troubleshooting tips

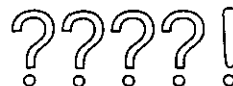

Special Notes 34
Notes on compact discs, a caution on new discs

Specifications 35

*Panasonic est heureuse de vous compter parmi les utilisateurs de ses appareils électroniques. Nous pouvons vous assurer que cet appareil vous procurera de longues heures d'agrément. Notre réputation est fondée sur une ingénierie électronique et mécanique de haute précision laquelle préside à la fabrication d'appareils ne comportant que des composants de choix assemblés par un personnel soucieux de la bonne réputation acquise par la qualité de son travail. Après avoir découvert la qualité, la valeur et la fiabilité de cet appareil, vous aussi serez fier d'être un client **Panasonic**.*

❑ Précautions à prendre

Au volant

Régler le volume à un niveau qui ne risque pas de masquer les bruits ambiants.

Lavage de la voiture

Afin de prévenir tout risque de court-circuit ou d'incendie, ne pas exposer l'équipement, y compris les haut-parleurs et les disques, à l'eau ni à une humidité excessive.

Voiture stationnée

L'habitacle d'une voiture immobile exposée au soleil toutes vitres fermées devient rapidement très chaud. Laisser rafraîchir l'intérieur du véhicule avant d'utiliser l'appareil.

Source d'alimentation

Cet appareil est conçu pour fonctionner sur un système d'alimentation avec batterie de 12 V avec négatif à la masse (système standard sur les voitures de construction nord-américaine).

Mécanisme du lecteur audionumérique

Ne pas insérer d'objet dans le logement du disque. Autrement, le mécanisme ultra-précis du lecteur pourrait être irrémédiablement endommagé.

Réparation

Ne pas tenter de démonter ou d'ajuster l'appareil soi-même. Confier toute réparation à un centre de service agréé.

En l'installation

L'appareil doit être installé en position horizontale avec son extrémité avant inclinée vers le haut à un angle conventionnel et jamais supérieur à 30°.

Remarque:

Ce manuel a été conçu pour les 4 modèles CQ-DFX77EUC, DFX55EUC, DF66EUC et DF44EUC. Toutes les illustrations du présent manuel mettent en présence le modèle CQ-DFX77EUC à moins d'indication contraire. Le tableau ci-dessous décrit les différences entre les 4 modèles.

Commande \ Modèle	CQ-DFX77EUC	DFX55EUC	CQ-DF66EUC	CQ-DF44EUC
Niveau de sortie préampli	4 V	2 V	2 V	2 V
Sortie préampli	2 (Type ligne)	2 (Type ligne)	2 (Type ligne)	2 (Type fixe)
Sortie, extrêmes-graves	Oui (avec commande de fréquence de coupure)	Oui	Oui	Non
Super HDB	Oui	Oui	Oui	Non
Compensateur physiologique	Non	Non	Non	Oui
Lecteur-changeur audionumérique	Oui	Non	Oui	Non
Télécommande	Oui (avec commande à 14 touches)	Oui (avec commande à 14 touches)	Oui (avec commande à 8 touches)	Oui (avec commande à 8 touches)
Afficheur couleur LCD	3 Couleurs	3 Couleurs	3 Couleurs	Bleu

Il est recommandé de noter, dans l'espace prévu ci-dessous, les numéros de modèle et de série inscrits soit à l'arrière soit sous le fond de l'appareil, et de conserver ce manuel comme memorandum de l'achat afin de permettre l'identification de l'appareil en cas de vol.

CQ-DFX77/DFX55/

Numéro de modèle: **DF66/DF44EUC** Numéro de série: _____

Date de l'achat: _____ Vendeur: _____

Table des matières

Précautions à prendre 4

Interrupteur et commandes de réglage de la sonorité 37
Comment régler le volume sonore, la fonction d'enrichissement tonal l'atténuateur, et la commande d'équilibre pour une meilleure écoute



Fonctionnement de la radio 40
Syntonisation manuelle et automatique, sélection de la bande et stations en mémoire



Fonctionnement du lecteur audionumérique 42
Sélection de mode, lecture, lecture en reprise, lecture aléatoire et balayage



Fonctionnement du lecteur-changeur audionumérique 44
(Modèle CQ-DFX77/DF66EUC seulement)
Lecture, lecture en reprise, lecture aléatoire et balayage des plages/disques
Remarque: Les commandes pour changeur de disques ne s'appliquent qu'aux autoradios auxquels un lecteur-changeur (vendu séparément) est raccordé.



Mémoire des réglages sonores 46
Méthode d'utilisation

Fonctionnement de l'horloge 47
Réglage de l'heure, remise à l'heure, sélection de l'affichage de l'horloge

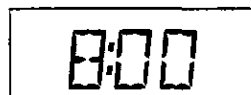

Instructions concernant la télécommande 48
Remplacement de la pile, remarques et fonctionnement

Guide d'installation 53
Marche à suivre, système antivol



Connexions électriques 60
Attention et schéma de raccordement des câbles

En cas de difficulté 62
Service après-vente, messages d'erreurs, guide de dépannage

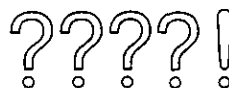

Généralités 64
Remarques sur les disques audionumériques, précautions à prendre

Données techniques 65

☐ **Laser Products** (The standard described on this page is for U.S.A. only.)

Caution:
This product utilizes a laser.
Use of controls or adjustments or performance of procedures other than those specified herein may result in hazardous radiation exposure.

Laser products:
Wave length 780 nm
Laser Power No hazardous radiation is emitted with safety protection.

● **Label indications and their locations**

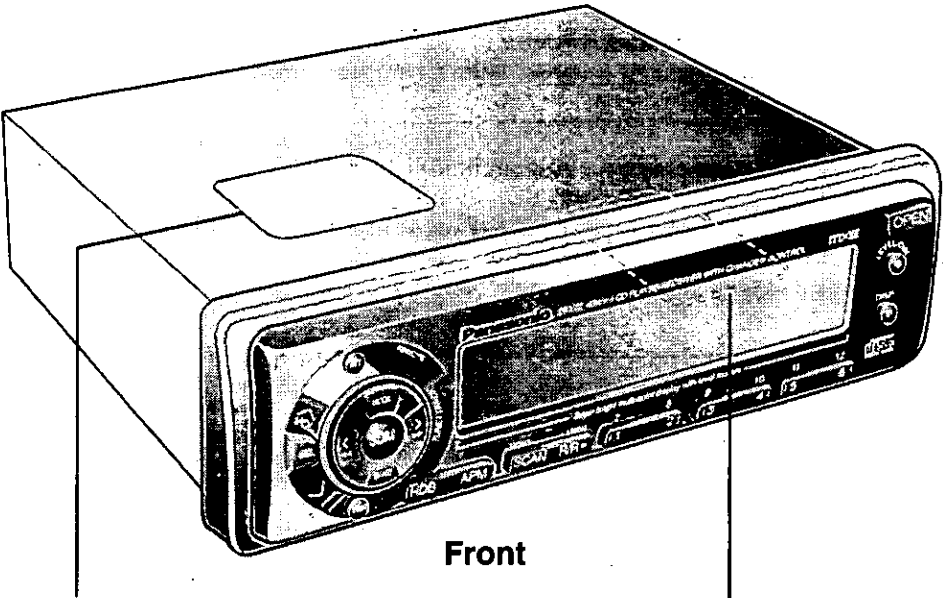

Front

Certification Label

Identification Label

Product complies with DHHS Rules 21 CFR, Subchapter J in effect as of date of manufacture.
Matsushita Communication Industrial Co., Ltd.
Yokohama, Japan

MANUFACTURED

Panasonic

Model No. **CQ-DFX77EUC**
N° De Modèle _____

12V	4-8Ω	15A		FM75Ω
-----	------	-----	--	-------

Manufactured by Matsushita Communication Industrial Co., Ltd.
Yokohama Japan Made in Japan

Serial No. _____
N° De Série _____

This device complies with Part 15 of the FCC Rules. Operation is subject to the condition that this device does not cause harmful interference.

Power and Sound Controls

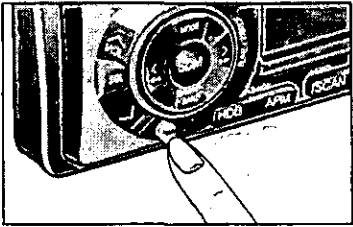
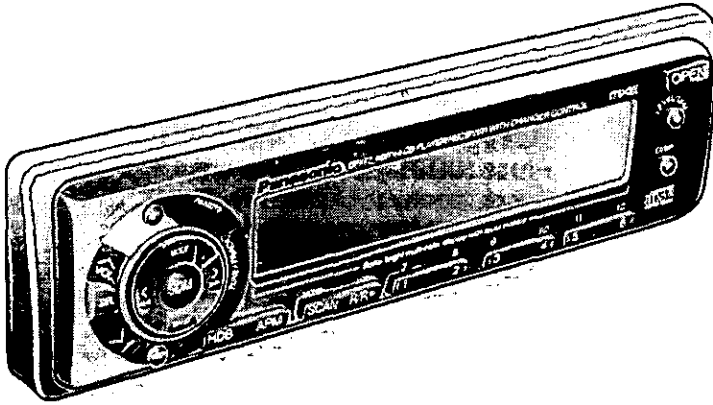

Power

If the car is not already running, turn the key in the ignition until the accessory indicator lights.

Press **[PWR]** to switch on the power.

Press **[PWR]** again to switch off the power.

When power is turned off while the time is displayed, the clock mode remains on. When the **[PWR]** is pressed again, the system is completely off.

Note: When power is switched on for the first time, greeting words display. To cancel this display, press **DISP[D]** button once.

When a CD is inserted with all power connected, the unit power will automatically turn on and CD loading begins and plays.

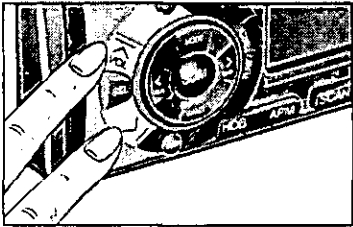

Volume

- Press **[^ VOL]** or **[v VOL]** to increase or decrease volume.

VOL 40 — Volume Level (0 to 40)

- Press **[^ VOL]** or **[v VOL]** for more than 0.5 second to change sequentially numeric levels on the display rapidly.

Attenuator

- Press **[ATT]** to decrease volume to about 1/10 of its previous level.

ATT

- Press **[ATT]** again to cancel.

S·HDB (Super High Definition Bass) (Only for CQ-DFX77/DFX55/DF66EUC)

Especially for rock music, the bass-sound will be more powerful.

- Press **[HDB]** to be able to listen to high-definition bass.

S·HDB

- Press **[HDB]** again to return to the normal tone.

Note: This unit is equipped with an anti-volume-blast circuit which serves as an automatic volume level adjuster so that you will not be deafened sudden loud volume.

This system operates as follows. When **[PWR]** is switched on, the volume level is low. After that, the volume level gradually returns to its previous level prior to switching off the unit.

Power and Sound Controls (continued)

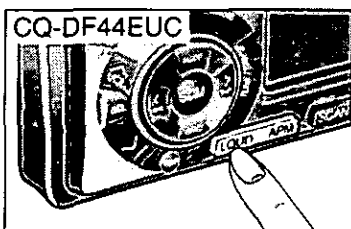

Tone Enhancement (Only for CQ-DF44EUC)

Press [LOUD] to enhance bass and treble tones when listening at low or medium volume. Press [LOUD] again to deactivate.

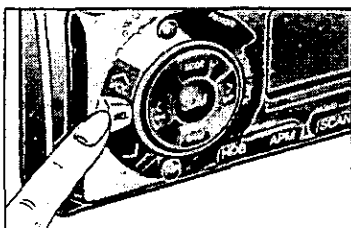

Changing Audio Modes

Press [SEL] to switch the audio mode in the following order.
 Normal Mode → VOLUME → BASS → TREBLE → BALANCE
 ↳ SUB-W* ← FADER ←

(* Only for CQ-DFX77/DFX55/DF66EUC)

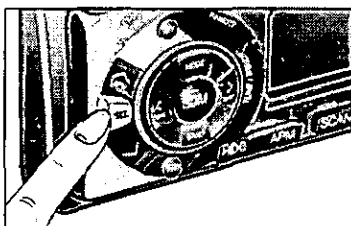

Bass and Treble

- Press [SEL] to select the BASS (TREBLE) mode. Press [^ VOL] or [v VOL] to increase or decrease the bass/treble response.

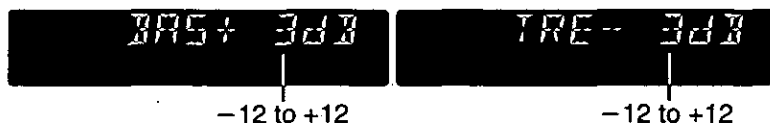

- Press [^ VOL] or [v VOL] for more than 0.5 second to change numeric levels on the display rapidly.

Balance

- Press [SEL] to select the BALANCE mode. Press [^ VOL] or [v VOL] to shift the sound volume to the right or left speakers.

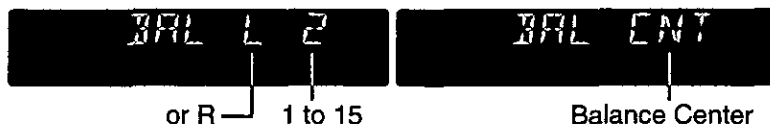

- Press [^ VOL] or [v VOL] for more than 0.5 second to change numeric levels on the display rapidly.

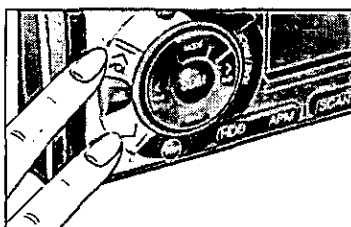

Fader

- Press [SEL] to select the FADER mode. Press [^ VOL] or [v VOL] to shift the sound volume to the front or rear speakers.

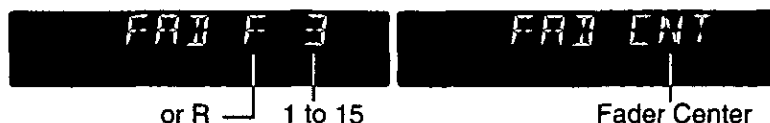

- Press [^ VOL] or [v VOL] for more than 0.5 second to change numeric levels on the display rapidly.

Note: When an Audio control mode (BAS/TRE/BAL/FAD/SUB*) is selected but no operation is made within 5 seconds (2 seconds at volume mode), the display will return to the normal operation (Radio, CD, etc) mode. In such a case, press [SEL] again to select the control mode.
 (* Only for CQ-DFX77/DFX55/DF66EUC)

Sub-Woofers Volume (Only for CQ-DFX77/DFX55/DF66EUC)

- Press [SEL] to select the Sub-Woofers Volume mode.
- When Sub-Woofers is activated, press [^ VOL] or [v VOL] to increase or decrease the Sub-Woofers Volume level.

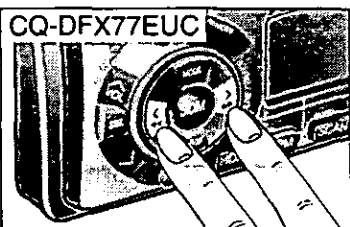

Cut-off frequency control (Only for CQ-DFX77EUC)

The maximum level of lower frequency can be changed according to your Sub-Woofers and the characteristics being inside of the car. When the Sub-Woofers is activated, press [> TUNE] or [< TUNE] to change the Cut-off frequency as follows.

120 ↔ 80 (Hz) (default : 120 Hz)

(CQ-DFX55/DF66EUC)



(CQ-DFX77EUC) Sub-Woofers Volume Level MUTE (0) to 8



Display Controls

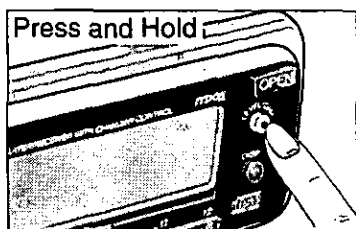

Dimmer Switching

Press and hold LEVEL/DIM[•] for more than 2 seconds to change the brightness of the LCD from one level to another in a cycle of 3 levels as follows:

Dimmer 1 → Dimmer 2 → Dimmer 3
(Bright) (Medium) (Dark)

Level Meter Display Switching

When power is ON, the level of sound sources, such as radio and CD, is displayed.

Press LEVEL/DIM[•] to change the Level Meter display from one level to another in a total of 6 kinds display mode.

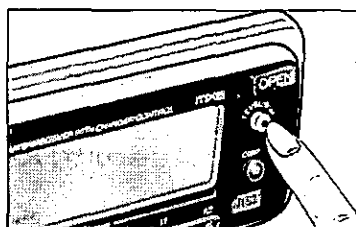

Radio Basics

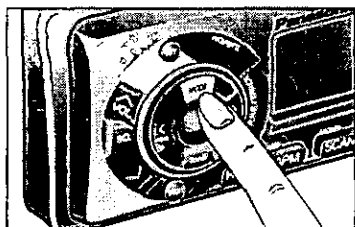
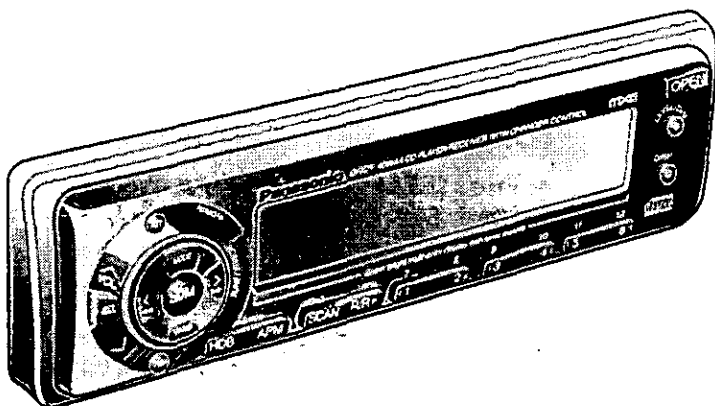

To change Tuner Mode

Press [MODE] to switch the operation mode in the following order.

Tuner → CD player → CD Changer Control*
 (When a disc is inserted) (When a CD changer is connected)
 (* Only for CQ-DFX77/DF66EUC)

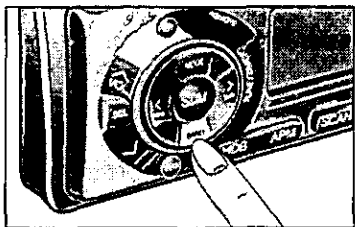

Selecting a Band

Press [BAND] to select the bands in the following order.

FM1 → FM2 → FM3 → AM

"STEREO" indicator lights if the station is broadcasting in stereo.

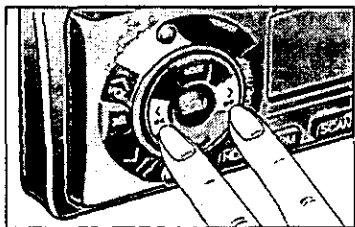

Manual Tuning

Press [> TUNE] or [< TUNE] to move to a higher or lower frequency.

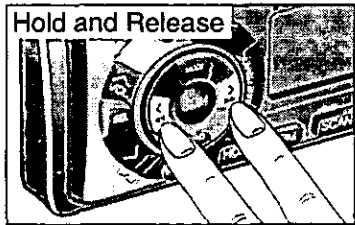

Hold and Release

Seek Tuning

Press and hold [> TUNE] or [< TUNE] for more than 0.5 second, then release. The radio automatically stops on the next station.

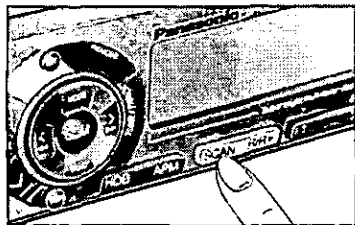

MONO/LOCAL Selection

- Much interference is reduced during a weak FM stereo broadcasts when MONO is ON. (Only for FM mode)
- Searching stops automatically at a strong signal station only when LOCAL is ON.

Press [MONO] to switch between stereo and MONO mode as follows.

MONO OFF ↔ MONO ON

Press [LOCAL] to switch on or off the LOCAL mode as follows.

LOCAL OFF ↔ LOCAL ON



Preset Station Setting

Up to 24 stations can be preset in the station memory as follows;

FM1	FM2	FM3	AM
6 stations	6 stations	6 stations	6 stations

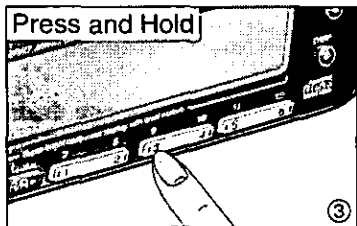
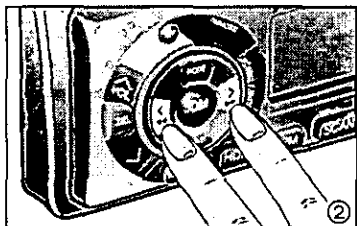
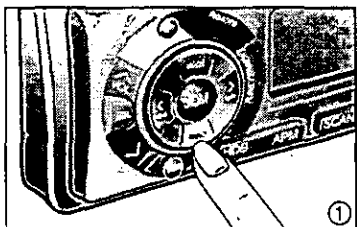

Manual Station Preset

- ① Press [BAND] to select a desired band.
- ② Use manual or seek tuning to find a station that you want to program into memory.
- ③ Press and hold one of the station selector buttons [1] through [6] until the display blinks. Repeat the process to set other stations for the FM1 to AM bands.



P-3 — Preset number

Note: You can change the memory setting by repeating the above procedure.

Tuning in a Preset Station

Press any of the buttons [1] through [6] to tune in the station preset by the above steps ① to ③.

Auto Station Preset

Select a band and press [APM] (AUTO PRESET MEMORY).

- The 6 strongest available stations will be automatically set in memory preset buttons [1] through [6].
- Once set, the preset stations are sequentially scanned for 5 seconds each.
- Press the appropriate preset button for the station you want to hear.

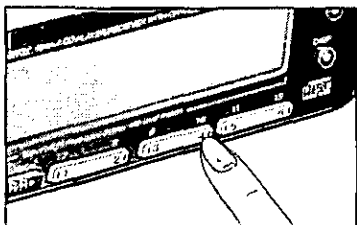
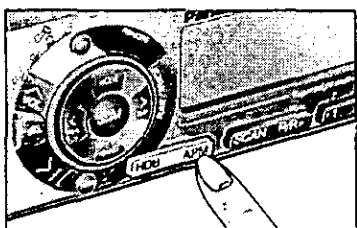

Caution: For safety reasons, do not attempt to program while driving.

Compact Disc Player Basics

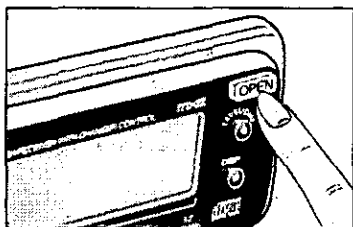
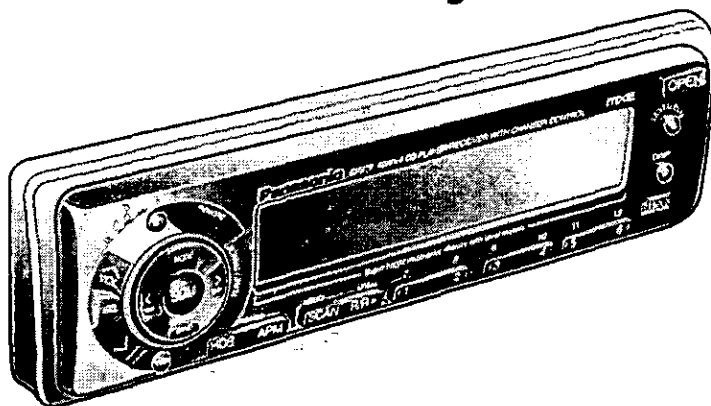

Loading a Disc

- ① Press [OPEN] to open the front panel.
- ② Insert the disc.
- ③ Close the front panel by hand.

Notes:

- When you insert a disc and the mode is switched to the CD mode, ATT will be automatically enabled.
- ATT will be automatically disabled when you close the front panel.

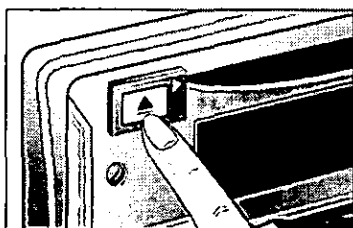

Ejecting the Disc

Press [OPEN] to open the front panel. Press [▲] to eject the disc for removal, and close the front panel by hand, the previous mode of operation will be resumed.

Note:

The disc should always be removed from the unit when not in use.

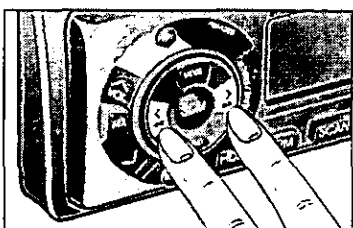

Selecting a Track

- Press [▶▶ TRACK] once to go to the next track. Press repeatedly to step forward through all the tracks.
- Press [◀◀ TRACK] once to play from the beginning of the track you are listening to. Press twice to play the previous track. Press repeatedly to step backward through all the tracks.

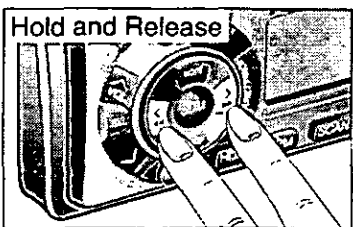

Searching a Track

- Press and hold [▶▶ TRACK] or [◀◀ TRACK] for more than 0.5 second to activate fast forward or reverse through a track.
- Release [▶▶ TRACK] or [◀◀ TRACK] to resume the normal CD play from that position.

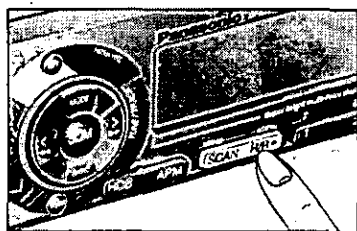

Repeating a Track

Press [R/R ▶] to repeat the current selection. "REPEAT" indicator will light.



The current selection will continue to repeat until you press [R/R ▶] again.

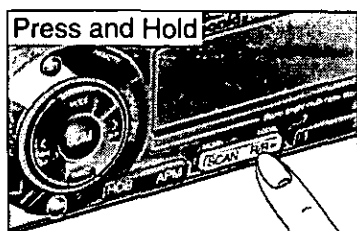

Random Selection

Press and hold [R/R ▶] for more than 2 seconds. "RANDOM" indicator will light. A random selection of music is played from all available tracks.



To turn it off, press and hold [R/R ▶] for more than 2 seconds again.

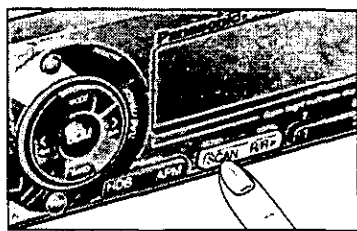

Scanning Tracks

Press [SCAN]. The display will blink and the first 10 seconds of each track on the disc play in order.



To stop scanning and continue with the current track, press [SCAN] again.

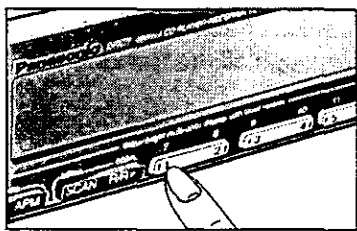

Selecting by Track Number (Direct Track Access)

- Press a number from [1] to [6] then the corresponding track will start.
- Press and hold a number from [7] to [12] ([1] to [6]) for more than 1 second and the corresponding track will start.

Note: When POWER or ACC is off you can press [▲] to eject the disc.

CD Changer Basics (Only for CQ-DFX77/DF66EUC)

Note:

CD changer functions are applicable to units with optional CD changer unit. (sold separately)

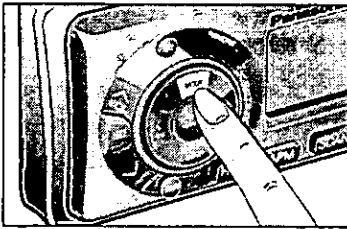
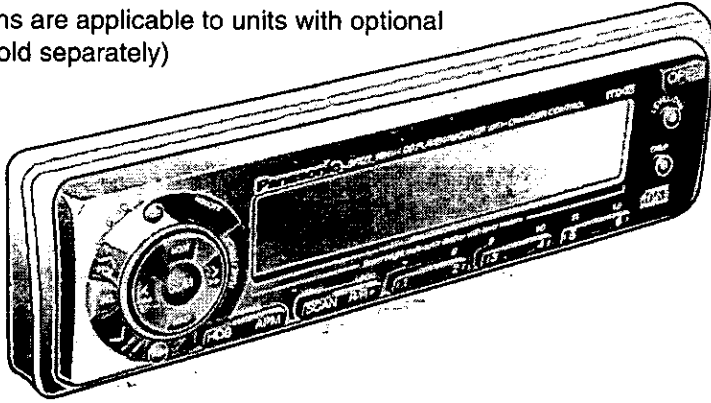

To start the CD Changer

While a disc magazine inserted in the CD Changer, press [MODE] to play starts from first track.

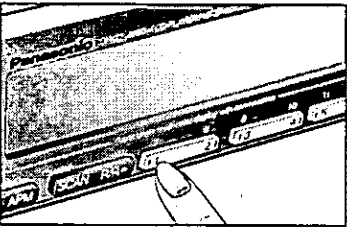

Selecting a Disc (Direct Disc Access)

- Press a number from [1] to [6] then the corresponding disc will start.
- Press and hold a number from [7] to [12] ([1] to [6]) for more than 1 second and the corresponding disc will start.

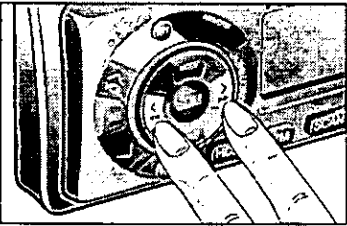

Selecting a Track

- Press [▶▶ TRACK] once to go to the next track. Press repeatedly to step forward through all the tracks.
- Press [◀◀ TRACK] once to play from the beginning of the current track. Press twice to play the previous track. Press repeatedly to step backward through all the tracks.

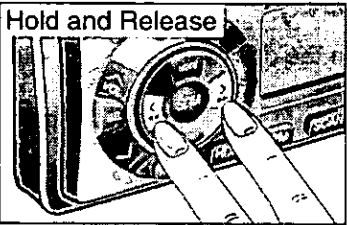

Hold and Release

Searching a Track

- Press and hold [▶▶ TRACK] or [◀◀ TRACK] for more than 0.5 second to activate fast forward or reverse through a track.
- Release [▶▶ TRACK] or [◀◀ TRACK] to resume the normal CD changer play from that position.

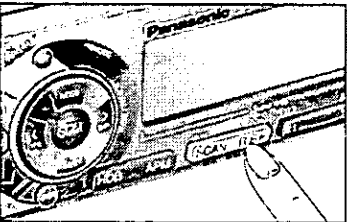

Repeating a Track

Press [R/R▶] to repeat the current selection. "REPEAT" indicator will light.

The current selection will continue to repeat until you press [R/R▶] again.

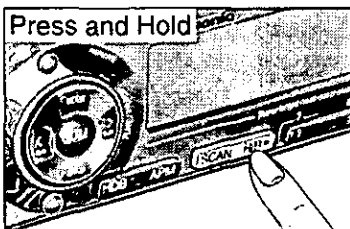

Random Selection

Press and hold [R/R▶] for more than 2 seconds. "RANDOM" indicator will light. A random selection of music is played from all available tracks.

To turn it off, press and hold [R/R▶] for more than 2 seconds again.

Note:

- When [R/R▶] is pressed in the Random mode, the current track will continue to repeat until pressing [R/R▶] again.
- When [R/R▶] is pressed again, repeat play stops and returns to random play.
- Press and hold [R/R▶] for more than 2 seconds again, random play stops.

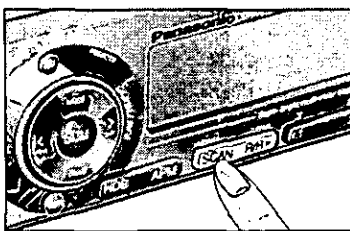

Scanning Tracks

Press [SCAN]. The display blinks and the first 10 seconds of each track on the discs play in order.

To stop scanning and continue with the current track, press [SCAN] again.

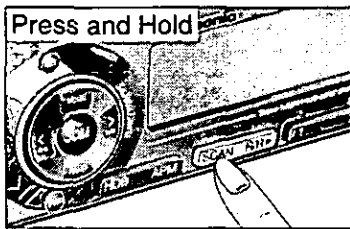

Scanning Discs

Press and hold [SCAN] for more than 2 seconds. The 1st track of all the discs in the magazine is played for 10 seconds each.

To stop scanning and continue with the current track, press [SCAN] again.

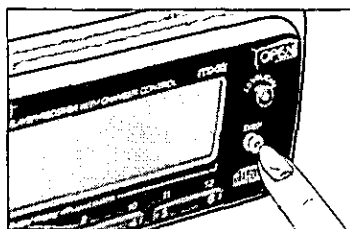

Changing the Display

Press DISP[D] for less than 2 seconds to switch the display in sequence in the following order.

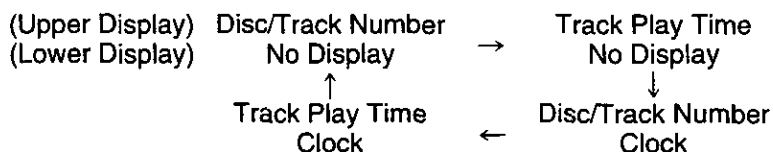

Note: You cannot change the current display while Scan plays in CD or CD Changer.

Sound Design Memory

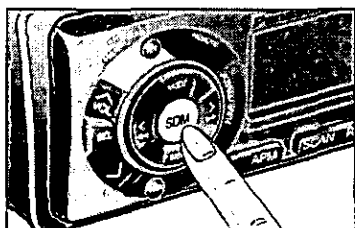
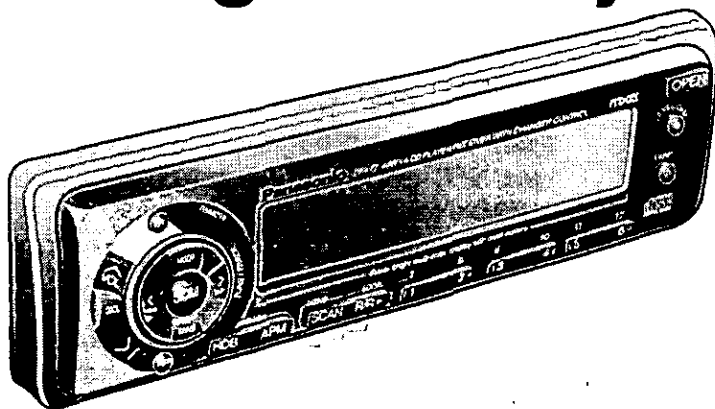

Sound Design Memory Mode

A desired sound setting (except for VOL and ATT) can be memorized and recalled.

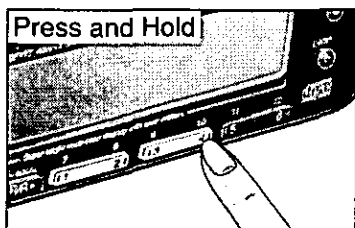

Sound Design Memory Input

- Press [SDM] to select to the sound design memory mode.
- To preset sound setting, press the corresponding preset memory button [1] to [4] for more than 2 seconds in Sound Design Memory mode until the display blinks.



- The preset memory buttons [5] and [6] are not valid for set sound design memory. (call only)

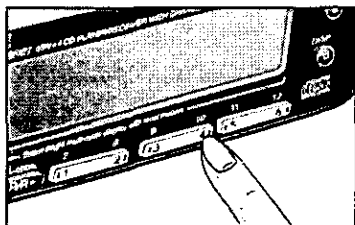

Recall Programmed Sound Design Memory

- When a desired preset memory button is pressed in sound memory mode, the corresponding sound setting is called.



Preset number

- The preset memory button [5] is recommended for setting.
- The preset memory button [6] is used to release all sound settings.

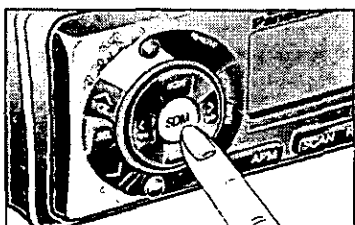

To change to normal mode

Press [SDM] or DISP[D] to change to the normal mode.

Note: When the sound design memory mode is selected but no operation is made within 5 seconds, the mode will return to the normal mode.

Clock Basics (The clock system is 12-hours.)

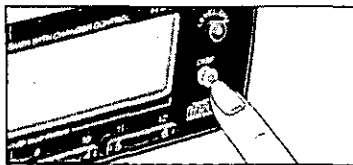
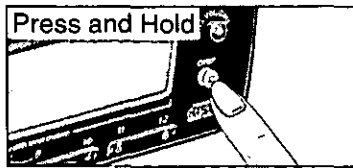
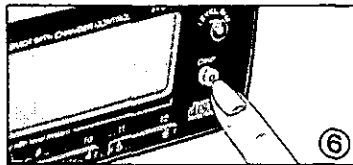
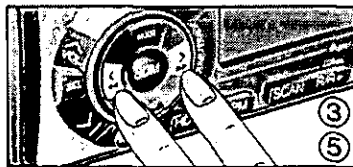
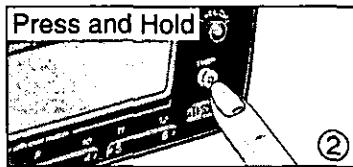
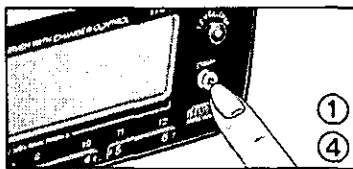
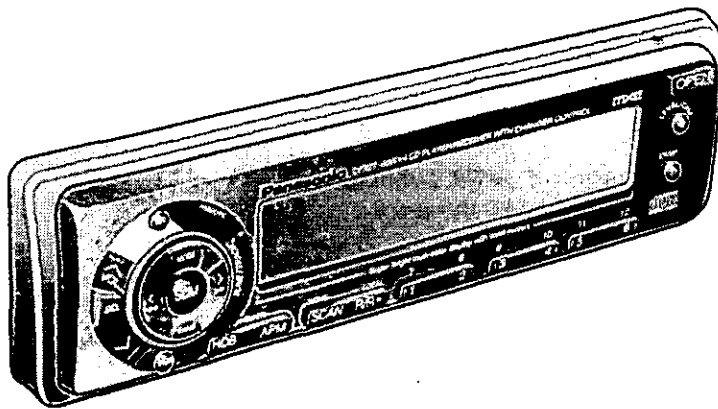

Initial Time Setting

The **DISP[D]** button is inoperative while Scan plays in CD or CD Changer. Cancel Scan plays before using the **DISP[D]** button.

- ① Press **DISP[D]**. "ADJ" is displayed.
- ② Press and hold **DISP[D]** again for more than 2 seconds. "12" blinks indicating the time setting mode is activated.
- ③ To set hours, press **[> TUNE]** or **[< TUNE]**.
- ④ Press **DISP[D]** again for minute setting.
- ⑤ To set minutes, press **[> TUNE]** or **[< TUNE]**. Hold **[> TUNE]** or **[< TUNE]** to change numbers rapidly.
- ⑥ When you have set the time, press **DISP[D]**.

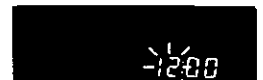

Resetting the Time

When you want to reset the time, press and hold **DISP[D]** for more than 2 seconds to activate the time setting mode. Then, repeat steps ③ to ⑥ above.

Selecting the Clock Display

Press **DISP[D]** for clock display.

Press **DISP[D]** once again, and the clock display disappears.

- | | | | |
|---------------|------------------------|---|-------|
| In Tuner Mode | Presets | ↔ | Clock |
| In CD Mode | No Display (Clock Off) | ↔ | Clock |

When power is turned off while the time is displayed, the clock mode remains on. When the **[PWR]** is pressed again, the system is completely off.

Note: Before you leave your car that has no ACC, be sure to switch power off.

Remote Control Unit Basics

Battery Replacement

1. Remove the battery holder.
Pull the holder by the Position B while pushing Position A in the direction indicated by the arrow.
2. Replace the battery.
Set a new battery properly with the (+) side up as illustrated.
3. Insert the battery holder.
Push in the holder to the original position.

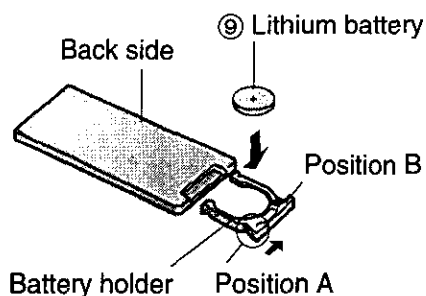

Notes on Batteries

Old batteries must immediately be removed and disposed.

Battery Information:

- Designated Battery: Panasonic Lithium Battery (CR2025)
- Battery Life: 6 months with normal use (in normal room temperature)

Caution:

Improper use of batteries may cause overheating, explosion or ignition, resulting in injury or fire. Battery leakage may cause damage to the unit.

- Do not disassemble or short the batteries. Do not throw the batteries into the fire.
- To avoid the risk of accident, keep the batteries out of reach of children.

Names of Main Controls (Only for CQ-DFX77/DFX55EUC)

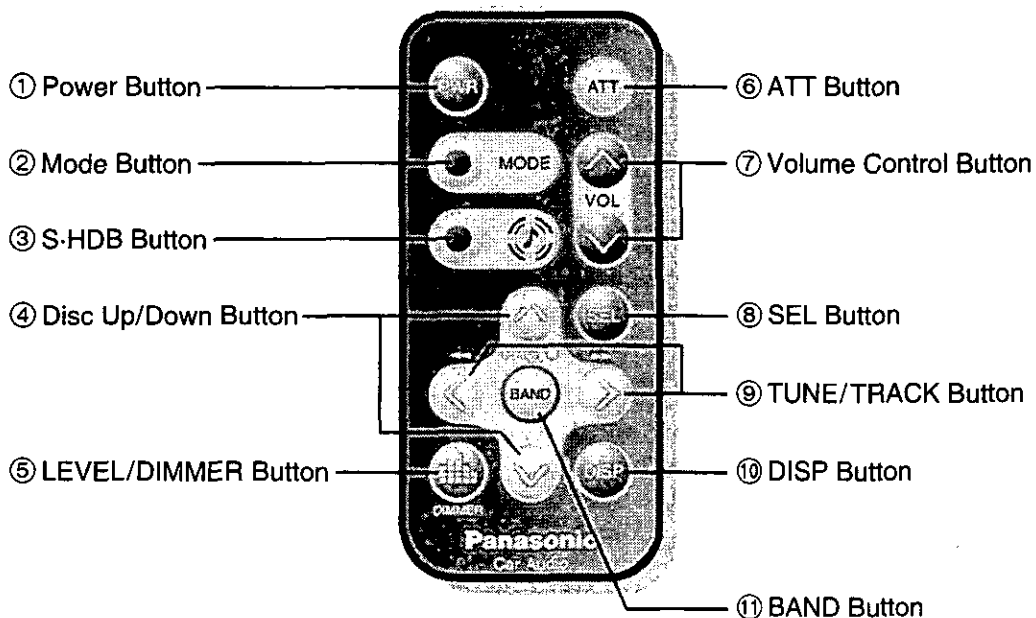

Please refer Battery Replacement before using remote control.

Operating Procedures

Aim the remote controller toward the sensor of the main unit.

General

Power

- ① **PWR (Power Button)**
Press [PWR] to switch on the power.
Press [PWR] again to switch off the power.

Mode Selection

- ② **MODE (Mode Button)**
Press [MODE] to switch the operation mode in the following order.
Radio → CD Player → (CD Changer Control)

S-HDB

- ③ **S-HDB Button**
Press [S-HDB] to switch on or off S-HDB as follows.
S-HDB OFF ↔ S-HDB ON
(→ Page 7)

Attenuator

- ⑥ **ATT (ATT Button)**
- Press [ATT] to decrease volume to about 1/10 of its previous level.
 - Press [ATT] again to cancel.

Volume

- ⑦ **^ v VOL (Volume Control Button)**
Press [^ VOL] or [v VOL] to increase or decrease volume level.

Changing Audio Modes

- ⑧ **SEL (Select Button)**
Press [SEL] to switch the audio mode in the following order.
- VOLUME → BASS → TREBLE
← SUB-W ← FADER ← BALANCE ←

Display Controls

Dimmer Switching

- ⑤ **Dimmer Button**
Press and hold [DIMMER] for more than 2 seconds to change the brightness of the LCD from one level to another in a cycle of 3 levels as follows.
Dimmer 1 → Dimmer 2 → Dimmer 3
(Bright) (Medium) (Dark)

Level Meter Display Switching

- ⑤ **LEVEL Button**
Press [LEVEL] to change to the Level Meter display from one level to another in a total of 6 kinds display mode.

Radio

Selecting a Band

- ⑪ **BAND (Band Select Button)**
Press [BAND] to select bands in sequence.
FM1 → FM2 → FM3 → AM

Seek Tuning

- ⑨ **< > (Seek Tuning Button)**
Press and hold [>] or [<] for more than 0.5 second, then release. The radio will automatically stop on the next station.

Manual Tuning

- ⑨ **< > (Manual Tuning Button)**
Press [>] or [<] to turn the frequency downward or upward.

Remote Control Unit Basics

(continued)

Compact Disc Player

(When a disc is inserted, playback starts.)

To starts CD Play

② MODE (MODE Button)

- Only when a disc is inserted, press to select CD play mode, and playback starts automatically.
- When connecting with the CD Changer, press repeatedly to select the mode as follows.

Radio → CD Player → (CD Changer Control)



When a disc is inserted, the CD play starts automatically regardless what mode you are being listened.

Selecting a Track

⑨ ►► ◀◀ (Track Select Button)

- Press [►►] once to go to the next track.
- Press [◀◀] once to play from the beginning of the currently played track.
- Press repeatedly to skip forward or backward through all the tracks.

Searching a Track

⑨ ►► ◀◀ (Track Search Button)

- Press and hold [►►] or [◀◀] for more than 0.5 second to activate fast forward or reverse through the track.
- Release to stop fast forward or reverse.

CD Changer Control (Only for CQ-DFX77EUC)

(In connection with the CD Changer)

Selecting a DISC

④ ^ v (DISC Up/Down Button)

Press [v] or [^] to select discs in descending or ascending order.

Selecting a Track

⑨ ►► ◀◀ (Track Select Button)

- Press [►►] once to go to the next track.
- Press [◀◀] once to play from the beginning of the currently played track.
- Press repeatedly to skip forward or backward through all the tracks.

Searching a Track

⑨ ►► ◀◀ (Track Search Button)

- Press and hold [►►] or [◀◀] for more than 0.5 second to activate fast forward or reverse through the track.
- Release to stop reverse or fast forward.

Names of Main Controls (Only for CQ-DF66/DF44EUC)

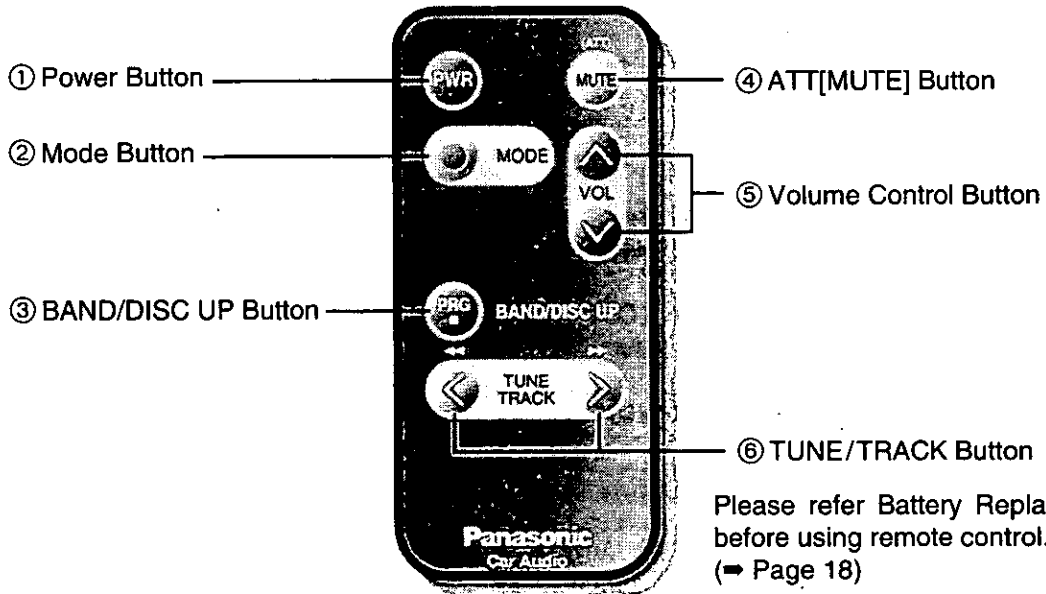

Operating Procedures

Aim the remote controller toward the sensor of the main unit.

General

Power

- ① **PWR (Power Button)**
Press [PWR] to switch on the power.
Press [PWR] again to switch off the power.

Mode Selection

- ② **MODE (Mode Button)**
Press [MODE] to switch the operation mode in the following order.
Radio→CD Player→(CD Changer Control)

Attenuator

- ④ **ATT[MUTE] (ATT Button)**
- Press ATT[MUTE] to immediately decrease volume to about 1/10 of its previous level.
 - Press ATT[MUTE] again to cancel.

Volume

- ⑤ **^ ∨ VOL (Volume Control Button)**
Press [^ VOL] or [∨ VOL] to increase or decrease volume level.

Radio

Selecting a Band

- ③ **BAND (Band Select Button)**
Press [BAND] to select bands in sequence.
FM1→FM2→FM3→AM

Seek Tuning

- ⑥ **<> TUNE (Seek Tuning Button)**
Press and hold [>TUNE] or [<TUNE] for more than 0.5 second, then release. The radio will automatically stop on the next station.

Manual Tuning

- ⑥ **<> TUNE (Manual Tuning Button)**
Press [>TUNE] or [<TUNE] to tune the frequency downward or upward.

Remote Control Unit Basics

(continued)

Compact Disc Player

(When a disc is inserted, playback starts.)

To start CD Play

② MODE (MODE Button)

- Only when a disc is inserted, press to select CD play mode, and playback starts automatically.
- When connecting with the CD Changer, press repeatedly to select the mode as follows.
Radio → CD Player → (CD Changer Control)



When a disc is inserted, the CD play starts automatically regardless what mode you are being listened.

Selecting a Track

⑥ ►► ◀◀ TRACK (Track Select Button)

- Press [►► TRACK] once to go to the next track.
- Press [◀◀ TRACK] once to play from the beginning of the currently played track.
- Press repeatedly to skip forward or backward through all the tracks.

Searching a Track

⑥ ►► ◀◀ TRACK (Track Search Button)

- Press and hold [►► TRACK] or [◀◀ TRACK] for more than 0.5 second to activate fast forward or reverse through the track.
- Release to stop fast forward or reverse.

CD Changer Control (Only for CQ-DF66EUC)

(In connection with the CD Changer)

Selecting a DISC

③ DISC UP (Disc Select Button)

Press to sequentially advance to the next disc.

Selecting a Track

⑥ ►► ◀◀ TRACK (Track Select Button)

- Press [►► TRACK] once to go to the next track.
- Press [◀◀ TRACK] once to play from the beginning of the currently played track.
- Press repeatedly to skip forward or backward through all the tracks.

Searching a Track

⑥ ►► ◀◀ TRACK (Track Search Button)

- Press and hold [►► TRACK] or [◀◀ TRACK] for more than 0.5 second to activate fast forward or reverse through the track.
- Release to stop fast forward or reverse.

Installation Guide



WARNING

The installation information is designed for experienced installers and is not intended for non-technical individuals. It does not contain warnings or cautions of potential dangers in attempting to install this product.

Any attempt to install this product in a motor vehicle by anyone other than qualified installer could cause damage to the electrical system and could result in serious personal injury or death.

□ Overview

This equipment should be installed by a professional. However, if you plan to install this unit yourself, your first step is to decide where to install it. The instructions in these pages will guide you through the remaining steps: **(Please refer to "WARNING" statement above).**

- Identify and label the vehicle wires
- Connect the vehicle wires to the wires of the power connector
- Install the unit in the dash
- Check the operation of the unit











If you do encounter problems, please consult your nearest professional installer.

Caution: This unit will operate with a 12 volt DC negative ground auto battery system only. Do not attempt to use it in any other system. Doing so could cause serious damage.

Before you begin installation, look for the items on right included in the packing with your unit.

- **Warranty Card...** Fill this out promptly
- **Panasonic Servicenter for Service Directory** ...Keep for future reference in case the unit needs servicing
- **Installation Hardware...** Needed for in-dash installation

□ Installation Hardware

No.	Item	Diagram	Qty
①	Mounting Collar		1
②	Hex. Nut (5 mmφ)		1
③	Rear Support Strap		1
④	Tapping Screw (5 mmφ × 16 mm)		1
⑤	Mounting Bolt (5 mmφ)		1
⑥	Power Connector		1
⑦	Removable Face Plate Case		1
⑧	Remote Control Unit (Only for CQ-DFX77/DFX55EUC)		1
	(Only for CQ-DF66/DF44EUC)		1
⑨	Lithium Battery		1
⑩	Trim Plate		1

Installation Guide (continued)

Required Tools

You'll need a screwdriver, a 1.5 volt AA battery, and the following:

12 V DC TEST BULB ELECTRICAL TAPE SIDE-CUT PLIERS



Dashboard Specifications

THICKNESS

MIN. $\frac{3}{16}$ " (4.75 mm)

MAX. $\frac{7}{32}$ " (5.56 mm)

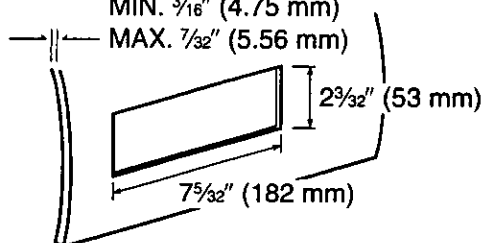

Identify All Leads

The first step in installation is to identify all the vehicle wires you'll use when hooking up your sound system.

As you identify each wire, we suggest that you label it using masking tape and a permanent marker. This will help avoid confusion when making connections later.

Note: Do not connect the power connector to the stereo unit until you have made all connections. If there are no plastic caps on the stereo hooking wires, insulate all exposed leads with electrical tape until you are ready to use them. Identify the leads in the following order.

Power Lead

If your vehicle has a radio or is pre-wired for one:

Cut the connector wires one at a time from the plug (leaving the leads as long as possible) so that you can work with individual leads.



Turn the ignition on to the accessory position, and ground one lead of the test bulb to the chassis. Touch the other lead of the test bulb to each of the exposed wires from the cut radio connector plug. Touch one wire at a time until you find the outlet that causes the test bulb to

light.

Now turn the ignition off and then on. If the bulb also turns off and on, that outlet is the vehicle power lead.

If your vehicle is not wired for an audio unit:

Go to the fuse block and find the fuse port for radio (RADIO), accessory (ACC), or ignition (IGN).

Battery Lead

If your stereo unit has a yellow lead, you will need to locate the car's battery lead. Otherwise you may ignore this procedure. (The yellow battery lead provides continuous power to maintain a clock, memory storage, or other function.)

If your vehicle has a radio or is pre-wired for one:

With the ignition and headlights off, identify the car battery lead by grounding one lead of the test bulb to the chassis and checking the remaining exposed wires from the cut radio connector plug.

If your vehicle is not wired for an audio unit:

Go to the fuse block and find the fuse port for the battery, usually marked BAT.

Speakers

Identify the car speaker leads. There will be two leads for each speaker, usually color coded.

A handy way to identify the speaker leads and the speaker they connect with is to test the leads using a 1.5 volt AA battery as follows.

Hold one lead against one pole of the battery and stroke the other lead across the other pole.

You will hear a scraping sound in a speaker if you are holding a speaker lead.

If not, keep testing different lead combinations until you have located all the speaker leads.

When you label them, include the speaker location for each.

Antenna Motor

If your vehicle is equipped with an automatic power antenna, identify the vehicle motor antenna lead by connecting one bulb tester lead to the vehicle battery lead and touching the remaining exposed wires from the cut radio connector plug one at a time. You will hear the antenna motor activate when you touch the correct wire.

Antenna

The antenna lead is a thick, black wire with a metal plug at the end.

Connect All Leads

Now that you have identified all the wires in the vehicle, you're ready to begin connecting them to the stereo unit wires. The connection diagram (⇒ Page 30 or 31) shows the proper connections and color coding of the leads.

We strongly recommend that you test the unit before making a final installation.

You can set the unit on the floor and make temporary connections to test the unit. Use electrical tape to cover all exposed wires.

Important: Connect the red power lead last, after you have made and insulated all other connections.

Ground

Connect the black ground lead of the power connector to the metal vehicle chassis.

Speakers

Connect the speaker wires. See the wiring diagram (⇒ Page 30 or 31) for the proper hookups. Follow the diagram carefully to avoid damaging the speakers and the stereo unit.

The speakers used must be able to handle more than 40 watts of audio power. If using an optional audio amplifier, the speakers should be able to handle the maximum amplifier output power. Speakers with low input ratings can be damaged. Speaker impedance should measure 4–8 ohms, which is typically marked on most speakers. Lower or higher impedance speakers will affect output and can cause both speaker and stereo unit damage.

Caution: Never ground the speaker cords. For example, do not use a chassis ground system or a three-wire speaker common system. Each speaker must be connected separately using parallel insulated wires. If in doubt about how your car's speakers are wired, please consult with your nearest professional installer.

Motor Antenna

Connect the vehicle motor antenna lead to the blue motor antenna relay control lead.

Battery

Connect the yellow battery lead to the correct radio wire or to the battery fuse port on the fuse block.

Antenna

Connect the antenna by plugging the antenna lead into the antenna receptacle.

Equipment

Connect any optional equipment such as amplifier, according to the instructions furnished with the equipment. Keep about 12 inches (30 cm) of distance between the speaker cords/amplifier unit and the antenna/antenna extension cord. Read the operating and installation instructions for any equipment you will connect to this unit.

Power

Connect the red power lead to the correct vehicle radio wire or to the appropriate fuse port on the fuse block.

If the stereo unit functions properly with all these connections made, disconnect the wires and proceed to the final installation.

Final Installation

Lead Connections

Connect all wires, making sure that each connection is insulated and secure. Bundle all loose wires and fasten them with tape so they won't fall down later. Now insert the stereo unit into the mounting collar.

Congratulations! After making a few final checks, you're ready to enjoy your new auto stereo system.

Final Checks

1. Make sure that all wires are properly connected and insulated.
2. Make sure that the stereo unit is securely held in the mounting collar.
3. Turn on the ignition to check the unit for proper operation.

If you have difficulties, consult your nearest authorized professional installer for assistance.

Installation Guide (continued)

Installation Procedures

1. Secure the Mounting Collar ①.

Insert Mounting Collar ① into the car's dashboard, and bend mounting tabs out with a screwdriver.

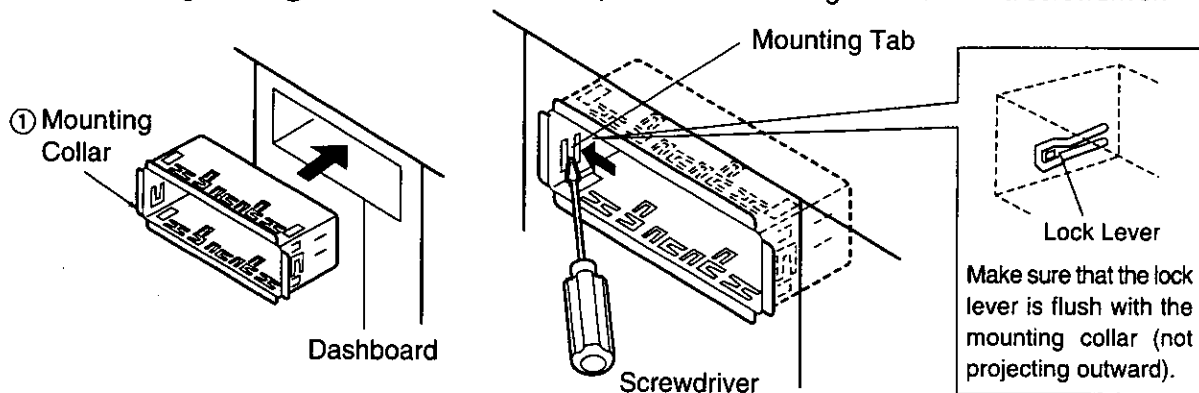

2. Secure the rear of the unit.

- Check the electrical connection by referring to this operating instructions.
- Connect the Mounting Bolt ⑤, using a suitable wrench.
- Insert the unit into Mounting Collar ① and push it in until "click" is heard.

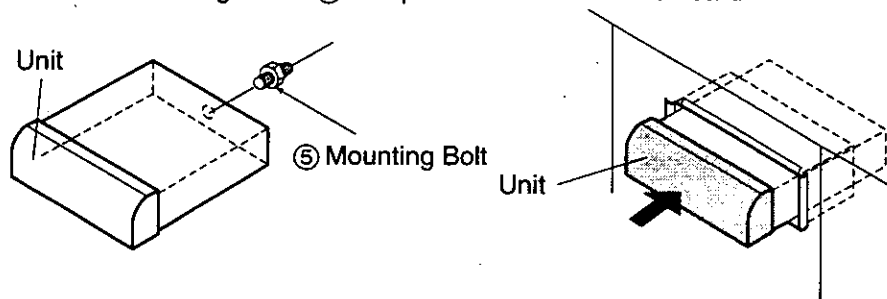

d) Secure the rear of the unit to the car by either of the two recommended methods.

■ Using the Rear Support Strap ③

Affix one end of the Rear Support Strap ③ to the rear of the unit, and the other end to the Fire Wall of Car, or some other metallic area.

■ Using the Rubber Cushion (Optional)

(If there is an existing Rear Support Bracket on the Fire Wall of Car.)

Cover Mounting Bolt ⑤ on the rear of the unit with Rubber Cushion (Optional), and mount it into the existing Rear Support Bracket.

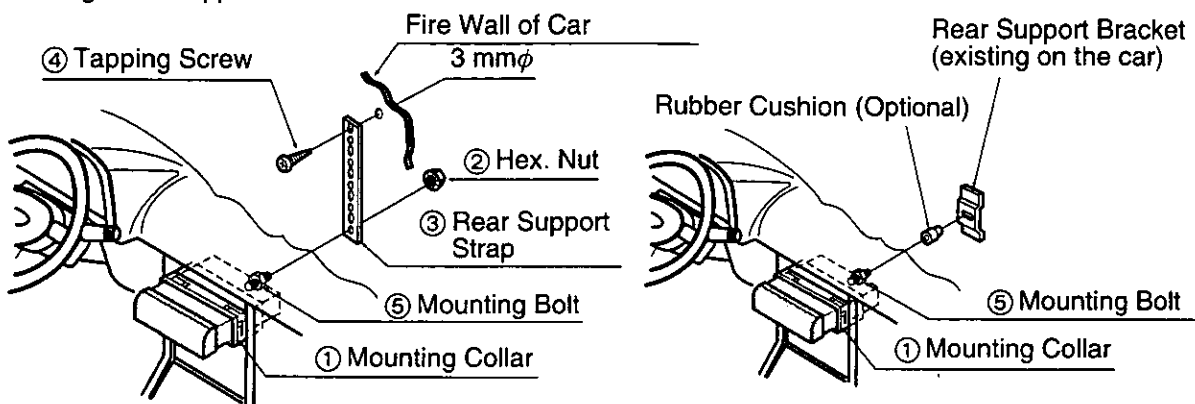

- 3. a) Plug the Power Connector ⑥.
- b) Install the Trim plate ⑩.

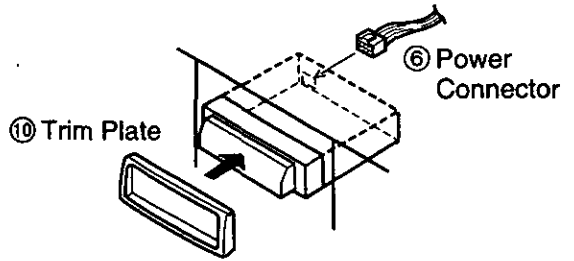

4. After installation reconnect the negative (−) battery terminal.

To Remove the Unit

- a) Remove the removable face plate. (⇒ Page 28.)
- b) Remove the trim plate with a screwdriver as shown in the figure.

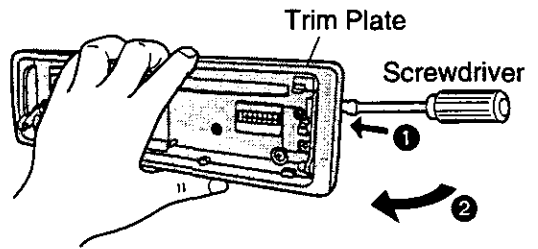

- c) Pull out the unit while pushing two lock levers using screwdriver in the following order. (⇒ Fig. 1, 2)
- d) Remove the unit pulling with both hands. (⇒ Fig.3)

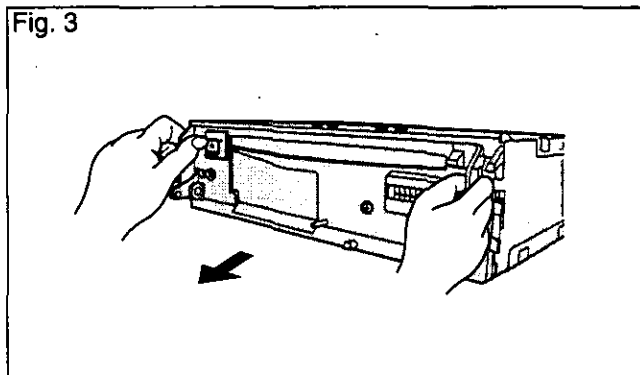
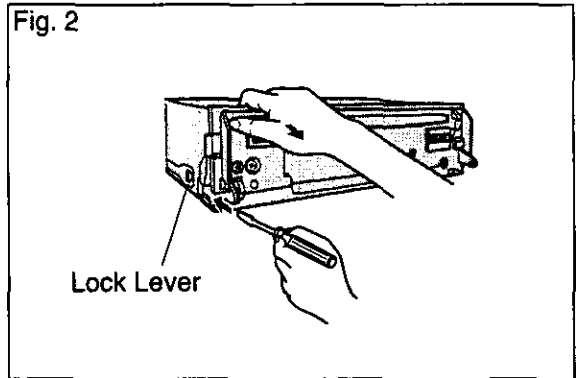
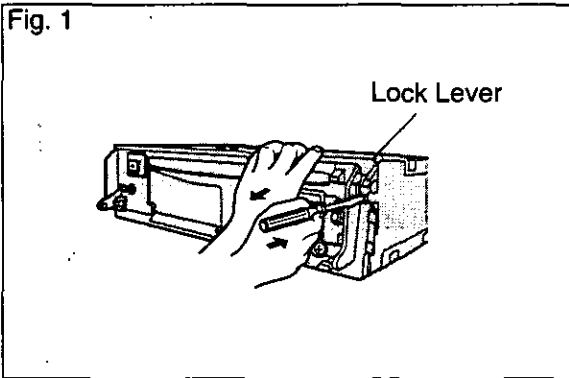

Installation Guide (continued)

Anti-Theft System

This unit is equipped with a removable face plate. By removing this face plate, the radio becomes totally inoperable. The security indicator will blink.

To Remove the Removable Face Plate

- ① Switch off the power.
- ② Press the [OPEN]. The removable face plate will be opened. (⇒ Fig. 1)
- ③ Push the face plate to either the right or left, then pull it out toward yourself. (⇒ Fig. 2)

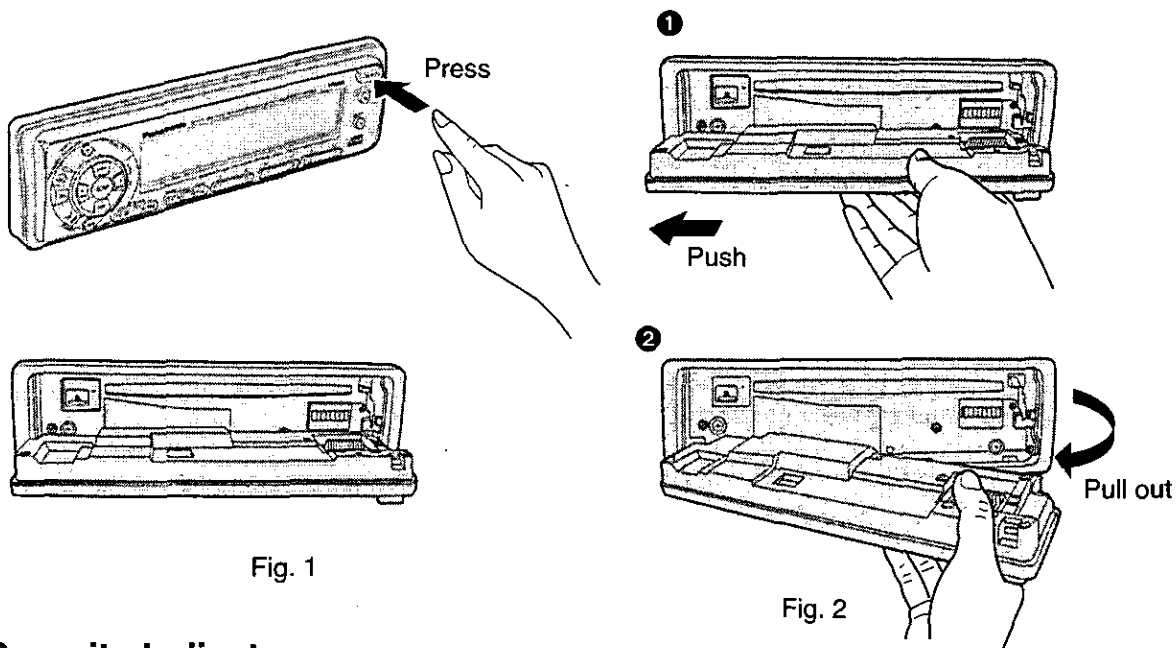

Fig. 1

Fig. 2

Security Indicator

The security indicator blinks when the removable face plate is removed from the unit.

Deactivate Security Indicator

Press and hold [SEL] for more than 2 seconds when the power is ON. "LED OFF" is displayed, and the security indicator turns OFF.

Display	Security Indicator
LED ON	Blinks
↑	(Press and hold [SEL] for more than 2 seconds.)
↓	OFF
LED OFF	

Caution:

When you want to remove the unit, the security indicator functions can be canceled by the following steps of procedure.

- Install the removable face plate.
- Disconnect the power connector.

- ④ As shown in Fig.3, gently push the lower side of the case and open its cover. Keep the removable face plate in the case. Then, you can bring the plate safety.

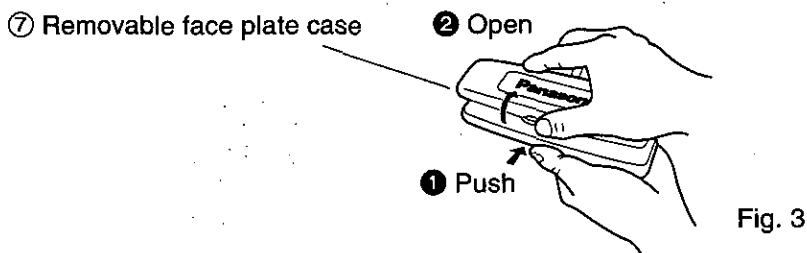

To install the Removable Face Plate

- ① Fit either the edge of right or left holes in the face plate over the main unit's pin, and fit it over on the other side while pushing it.

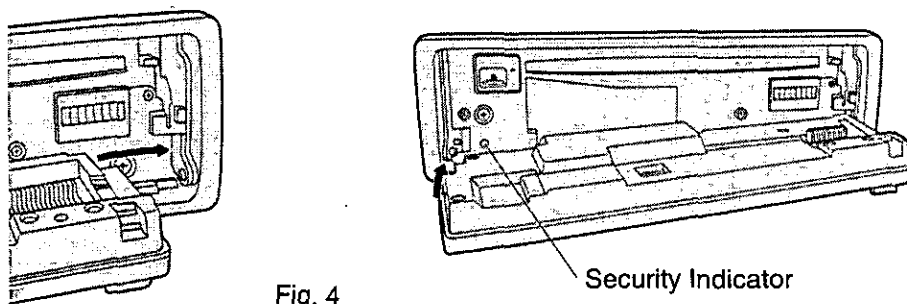

- ② After fitting the face plate holes, move the face plate up and down a few times to make sure that it has been fitted securely.

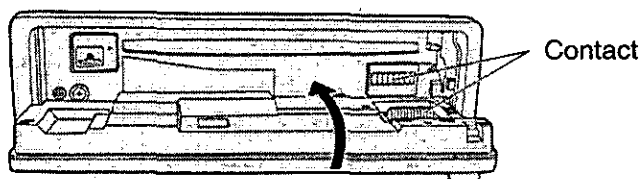

- ③ Close the front panel and press the right side of face plate until "click" is heard.

Caution:

1. Before removing the removable face plate, make sure the power is off.
2. This removable face plate is not water-proof. Do not expose it to water or excessive moisture.
3. Do not remove the removable face plate, while driving your car.
4. Do not place the removable face plate on the dashboard or nearby areas where the temperature rises to high levels.
5. Do not touch the contacts on the removable face plate or on the main unit, since this may result in poor electrical contacts.
6. If dirt or other foreign substances get on the contacts, wipe them with a clean, dry cloth.
7. Don't apply any strong downward force onto the face plate being open or it might be damaged.

Electrical Connection

Caution:

- To prevent damage to the unit, be sure to follow the connection diagram below.
- Remove the covering of the leads about 5 mm long from their end before connecting.
- Do not insert the power connector into the unit until the wiring is completed.
- Be sure to insulate any exposed wires from a possible short-circuit from the car chassis. Bundle all cables and keep cable terminals free from touching any metal parts.

- This unit can be connected to an optional CD changer (CX-DP801EUC). For details consult your nearest Panasonic dealers.
- For connection to a CD changer, refer to the operating instructions of the CD Changer (CX-DP801EUC).

CQ-DFX77/DFX55/DF66EUC

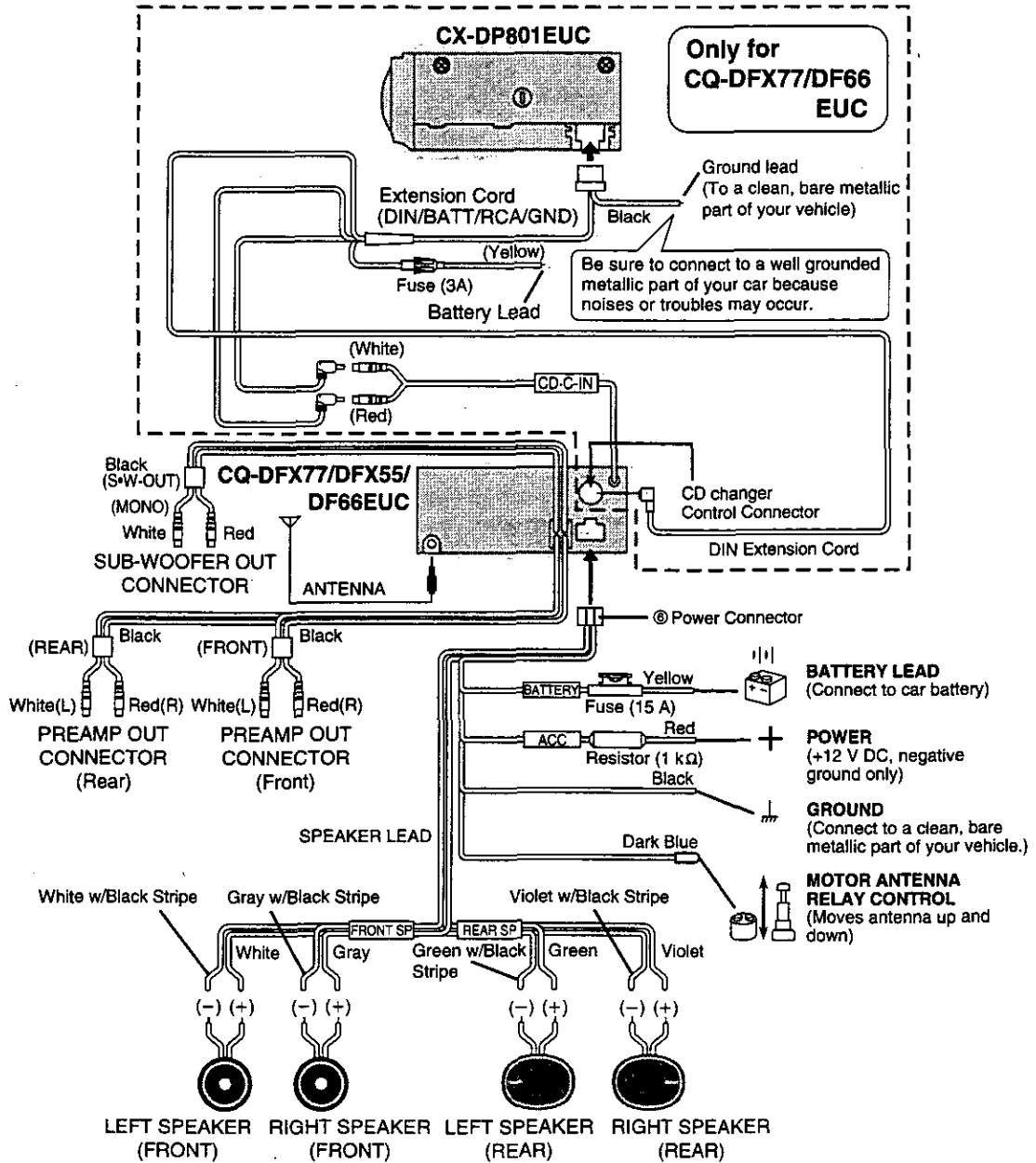

CQ-DF44EUC

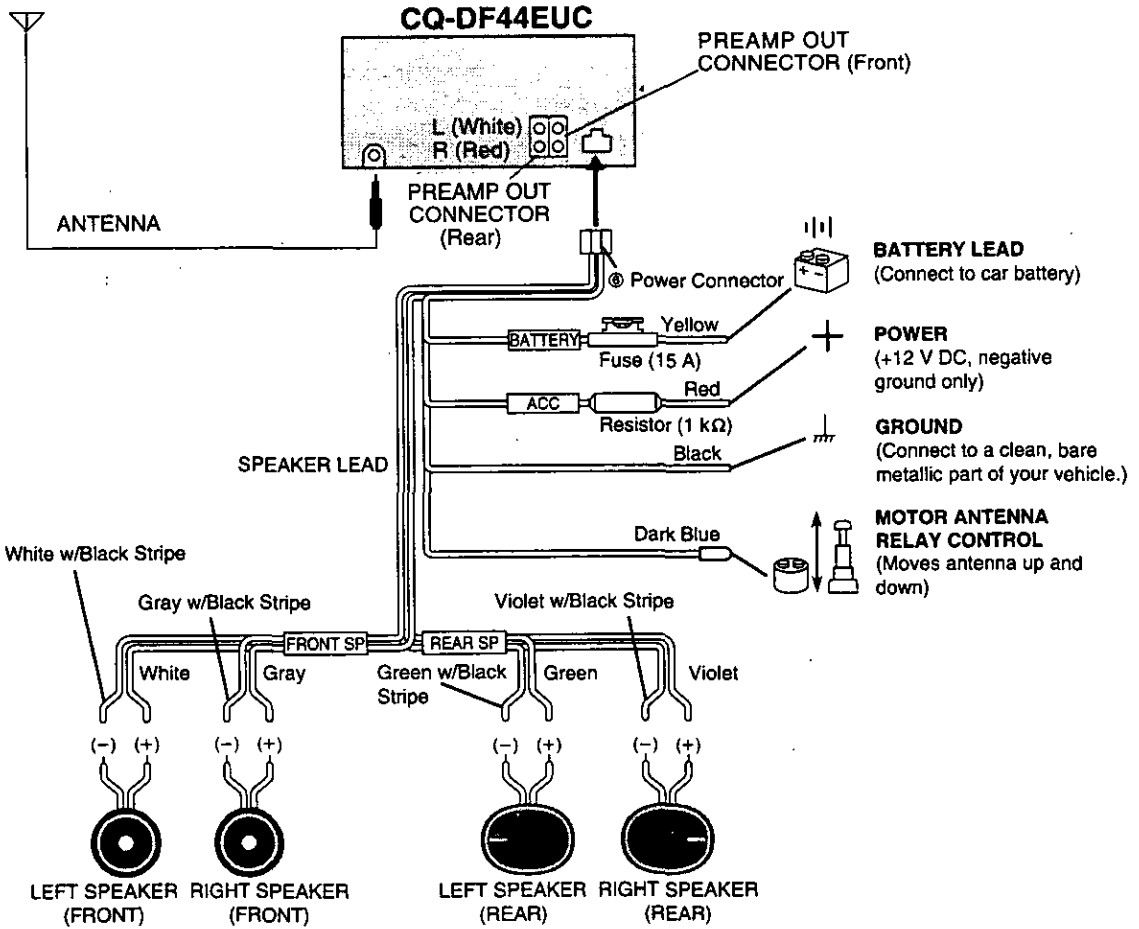

NOTE: RECOMMENDED EXTERNAL AMP COMBINATION (EXAMPLE)

Preamp out (rear/front)	⇒ CY-M9054 (4 ch system)
Sub-Woofer out*	⇒ CY-M9054 (2 ch system)
(* Only for CQ-DFX77/DFX55/DF66EUC)	or
	CY-M7052 (1 ch system)

Troubleshooting

Maintenance

Your product is designed and manufactured to ensure a minimum of maintenance. Use a soft cloth for routine exterior cleaning. Never use benzine, thinner, or other solvent.

When Something Doesn't Work

Check the charts (→ page 33) for possible causes and solutions to any problem you might be experiencing. Some simple checks or minor adjustments may eliminate the problem.

Product Servicing

If the suggestions in the charts don't solve the problem, we recommend that you take it to your nearest authorized Panasonic Servicenter. The unit should be serviced only by a qualified technician.

Replacing the Fuse

Use fuses of the same specified rating (15 amps). Using different substitutes or fuses with higher ratings, or connecting the unit directly without a fuse, could cause fire or damage to the stereo unit.



If the replacement fuse fails, contact your nearest Panasonic Servicenter for service.

Error Display Messages

CD

E1	Displays when the compact disc is dirty or upside down. Press [OPEN] to open the front panel, press [▲] to eject the disc.
E2	Displays when compact disc is scratched. Press [OPEN] to open the front panel, press [▲] to eject the disc.
E3	Displays when the compact disc stops operating for some reason. Please turn off the car engine (ACC off) and remove the fuse from yellow lead for 1 minute. Then reinstall the fuse.

CD-Changer

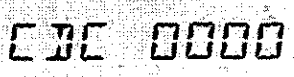
	Displays when the compact disc is dirty or upside down. Selects the next available compact disc.
	Displays when compact disc is scratched. Selects next available compact disc.
	Displays when the unit stops operating for some reason. Press [RESET] on the CD Changer (optional).
	Displays when there is no disc in the magazine.

☐ Troubleshooting Tips

PROBLEM	POSSIBLE CAUSE	PROBABLE SOLUTION
Unit won't turn on.	Dead vehicle battery. Ignition not on. Bad power line connection. Fuse burned out.	Charge vehicle battery. Turn ignition to On or Accessory. Check connections. Replace fuse.
Radio has static.	Antenna not hooked up. Close to high power lines.	Hook up antenna. Move away from high power lines.
Radio memory buttons don't work.	Not holding buttons down long enough.	Press and hold buttons for more than 2 seconds.
No sound can be heard even if the disc is properly loaded.	The compact disc is inverted.	Insert the disc with label side facing up.
	The compact disc is very dirty.	Try to clean the compact disc by instructions of disc cleaning.
	The temperature inside the car is more than 140°F (60°C).	Give the interior a chance to cool down before using the unit.
	Excessive moisture.	Wait for a while before using the unit.
	Wiring connection is not properly done.	Confirm all wiring connection such as power cord, speaker cords, etc.
	Volume control is at "minimum" position.	Adjust the volume control to the proper level.
	Fuse of amplifier is blown out.	Replace the fuse with the correct rating.
Sound distorted due to vibration.	Installation method is bad.	Fix the unit securely.
Inverted sound (Left/Right connections).	The speaker cords are inverted.	Check the speaker cords.
No sound from front or rear speakers.	The fader control is set on the wrong position.	Adjust the fader control of the unit correctly.
Sound distorted sometimes.	The compact disc may be defective.	Try to replace the disc with another one.
	The compact disc is dirty.	Try to clean the compact disc by instructions of disc cleaning.
A compact disc is sometimes ejected. (Display shows "E1", an error message.)	The pickup lens is dirty.	Clean the lens. (Use CD lens cleaning disc.)

Special Notes

Notes on Compact Discs

ONLY USE DISCS CARRYING LABEL SHOWN ON THE RIGHT



- Dirt, dust, scratches and bending of disc will cause misoperation.
- Do not place stickers or make scratches on discs.
- Do not bend discs.
- Disc should always be kept in the case when not in use to prevent from damaging.
- Do not place discs in the following places:
 1. Direct sunlight.
 2. Dirty, dusty and damp areas.
 3. Near car heaters.
 4. Seats or dashboard.

Disc Cleaning

Use a dry soft cloth to wipe the surface. If the disc is quite dirty, use a soft cloth slightly dampened in isopropyl (rubbing) alcohol. Never use solvents such as benzine, thinner, conventional record cleaner, or mopper as they may mar the surface of the disc.

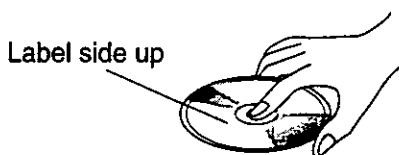

Label side up



Do not touch the underside of the disc.



Do not bend.



Wipe the disc from center to outside direction.

Caution for use of a New Discs

A new disc may have rough edges on its inner and outer perimeter. If a disc with rough edges is used, proper setting will not be possible and the CD player will not play the disc. Therefore, remove the rough edges in advance by using a ball-point pen or pencil as shown on right. To remove the rough edges, press the side of the pen or pencil against the inner and outer perimeter of the disc.

Rough spots on outer edge

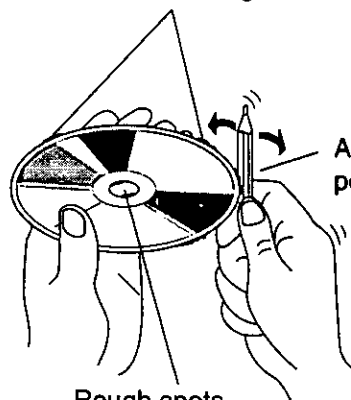

A ball-point pen or pencil

Rough spots on inner edge

Specifications

General

Power Supply	: 12 V DC (11 V–16 V), Test Voltage 14.4 V, Negative ground
Maximum Power Output	: 40 W×4 channels at 400 Hz, Volume Control maximum
Tone Action	: Bass; ±12 dB at 100 Hz, Treble; ±12 dB at 10 kHz
Pre-Amp Output Voltage	: 4.0 V (CD Play Mode; 1 kHz 0 dB)(CQ-DFX77EUC) 2.0 V (CD Play Mode; 1 kHz 0 dB)(CQ-DFX55/DF66/DF44EUC)
Output Impedance	: 200Ω (CQ-DFX77/DFX55EUC) 600Ω (CQ-DF66/DF44EUC)
Current Consumption	: Less than 1.7 A (CD Play Mode)
Dimensions (W×H×D)	: 7"×1 ¹⁵ / ₁₆ "×5 ⁷ / ₈ " (178×50×150 mm)
Weight	: 3 lbs. 1 oz. (1.4 kg)

AM Radio

Frequency Range	: 530–1,710 kHz
Useable Sensitivity	: 28 dB/μV (25 μV, S/N 20 dB)

FM Stereo Radio

Frequency Range	: 87.9–107.9 MHz
Useable Sensitivity	: 11 dBf. (1.25 μV, 75Ω)
50 dB Quieting Sensitivity	: 15.2 dBf. (1.6 μV, 75Ω)
Frequency Response	: 30–15,000 Hz±3 dB
Capture Ratio	: 1.5 dB
Alternate Channel Selectivity	: 75 dB
Stereo Separation	: 42 dB at 1,000 Hz
Image Response Ratio	: 75 dB
IF Response Ratio	: 100 dB
Signal/Noise Ratio	: 70 dB

Specifications (continued)

CD Player

Sampling Frequency	: 32 times oversampling
DA Converter	: MASH• 1 bit/4 DAC System
Error Correction System	: Panasonic Super Decoding Algorithm
Pick-Up Type	: Astigma 3-beam
Light Source	: Semiconductor laser
Wavelength	: 780 nm
Frequency Response	: 10 Hz – 20,000 Hz, ± 1 dB
Signal/Noise Ratio	: 96 dB
Total Harmonic Distortion	: 0.01% (1,000 Hz)
Wow and Flutter	: Below measurable limits
Channel Separation	: 75 dB

*Above specifications comply with EIA standards.

Note:

Specifications and design are subject to modification without notice due to improvements in technology.

Part 15 of the FCC Rules

This unit has been manufactured under the part 15 of the FCC Rules.
Do not attempt any changes or modifications in this unit.

Interrupteur et commandes de réglage de la sonorité

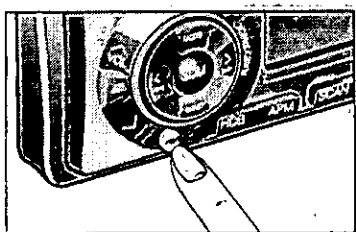
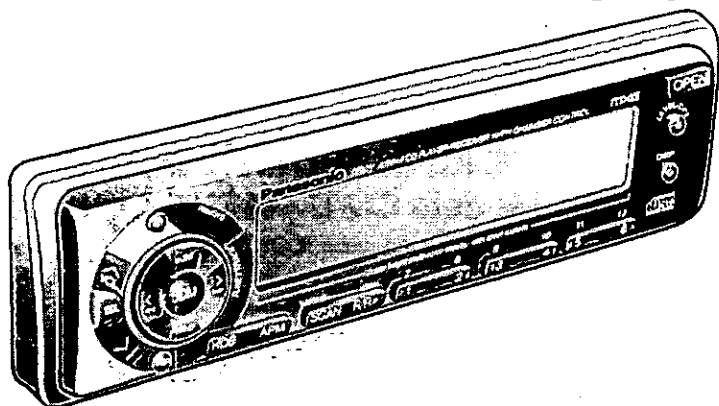

Interrupteur

Si la voiture n'est pas déjà en marche, tourner la clé de contact jusqu'à ce que le voyant des accessoires s'allume.

Appuyer sur la touche **[PWR]** pour établir le contact; appuyer de nouveau sur cette touche pour couper le contact.

Lors de la coupure du contact, l'affichage de l'heure disparaît mais l'horloge continue toujours de fonctionner. Lors du rétablissement du contact, l'heure réapparaît.

Remarque: Lors de l'établissement initial du contact, un message de bienvenue apparaît. Pour annuler cet affichage, appuyer sur la touche **DISP[D]**. Si un disque est inséré, le contact s'établit automatiquement sur l'appareil et la lecture du disque débute.

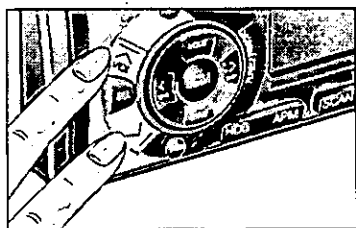

Volume

- Appuyer sur la touche **[^ VOL]** ou **[v VOL]** pour augmenter ou baisser le volume.



Niveau du volume
(0 à 40)

- Appuyer sur la touche **[^ VOL]** ou **[v VOL]** pendant plus d'une 0,5 seconde pour changer rapidement le niveau du volume affiché.

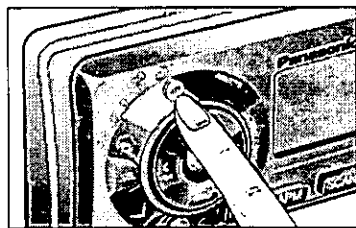

Atténuateur

- Appuyer sur la touche **[ATT]** pour réduire le volume à environ 1/10ème de son niveau actuel.



- Appuyer de nouveau sur **[ATT]** pour désactiver.

Ultra-haute définition des graves (S•HDB) (Modèle CQ-DFX77/DFX55/DF66EUC seulement)

Particulièrement avec la musique rock, la réponse dans les graves est plus puissante.

- Appuyer sur la touche **[HDB]** pour l'écoute avec haute définition des graves.

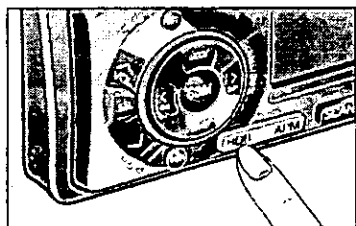

- Appuyer de nouveau sur la touche **[HDB]** pour retourner à l'écoute normale.

Remarque: Cet appareil est doté d'un système de protection contre les surcharges de volume. Lors de la mise en contact de l'appareil, le volume est réglé à un niveau faible. Par la suite, le volume augmente graduellement jusqu'au niveau précédemment réglé avant la coupure du contact.

Interrupteur et commandes de réglage de la sonorité (suite)

FRANÇAIS 2

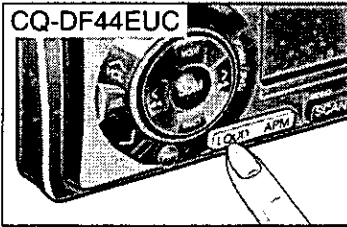

Enrichissement tonal (Modèle CQ-DF44EUC seulement)

Appuyer sur la touche [LOUD] pour accentuer le rendu des graves et des aigus lors d'une écoute à bas ou moyen volume. Appuyer de nouveau sur la touche pour mettre hors fonction.

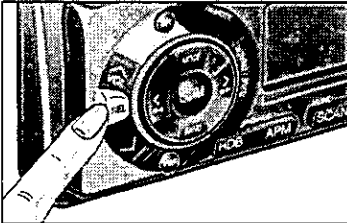

Commutation des modes de réglage audio

Appuyer sur la touche [SEL] pour modifier le mode de réglage audio dans l'ordre suivant:

Mode normal → VOLUME → GRAVES → AIGUS → ÉQUILIBRE
 ↑ (VOL) (BAS) (TRE) ↓ (BAL)
 EXTRÊMES-GRAVES* ← ÉQUILIBRE Av/Ar. (FAD)
 (SUB.W)

(* Modèle CQ-DFX77/DFX55/DF66EUC seulement)

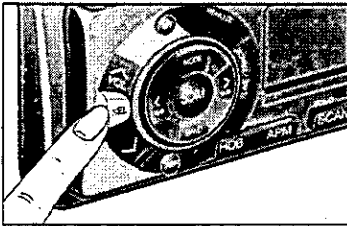

Graves et aigus

- Appuyer sur la touche [SEL] pour sélectionner le mode de réglage des graves ou des aigus (BAS-TRE). Appuyer ensuite sur la touche [^ VOL] ou [v VOL] pour accentuer ou atténuer la réponse dans les graves ou les aigus selon le cas.

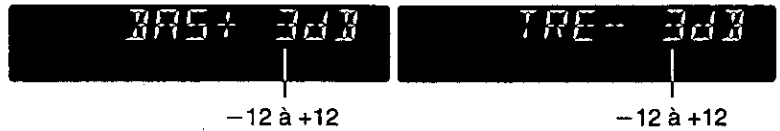

- Appuyer sur la touche [^ VOL] ou [v VOL] pendant plus d'une 0,5 seconde pour changer rapidement les indications numériques de la réponse affichée.

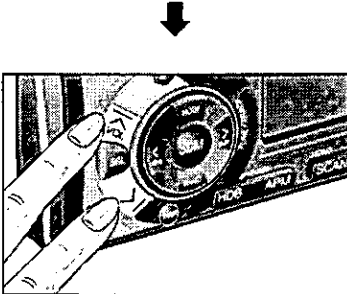

Équilibre

- Appuyer sur la touche [SEL] pour sélectionner le mode de réglage de l'équilibre (BAL). Appuyer ensuite sur la touche [^ VOL] ou [v VOL] pour régler le niveau de sortie sur le canal droit (R) ou gauche (L).

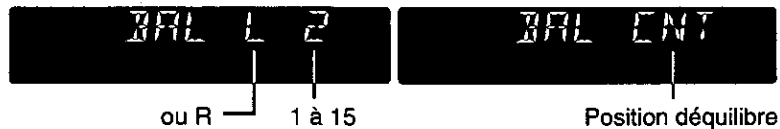

- Appuyer sur la touche [^ VOL] ou [v VOL] pendant plus d'une 0,5 seconde pour changer rapidement les indications numériques de la réponse affichée.

Remarque: Lorsqu'un mode de réglage audio (BASS/TREBLE/BALANCE/FADER/SUB*), a été sélectionné mais qu'aucun réglage n'est effectué dans les 5 secondes qui suivent (2 secondes pour la commande volume), l'affichage revient au mode de fonctionnement normal. Dans un tel cas, appuyer de nouveau sur la touche [SEL] pour sélectionner le mode de réglage audio.

(* Modèle CQ-DFX77/DFX55/DF66EUC seulement)

Équilibre avant-arrière

- Appuyer sur la touche [SEL] pour sélectionner le mode de réglage de l'équilibre avant-arrière (FAD). Appuyer ensuite sur la touche [^ VOL] ou [v VOL] pour régler le niveau de sortie sur le canal avant (F) ou arrière (R).

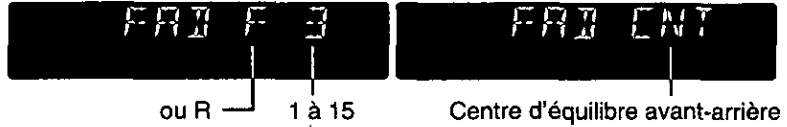

- Appuyer sur la touche [^ VOL] ou [v VOL] pendant plus d'une 0,5 seconde pour changer rapidement les indications numériques de la réponse affichée.

Volume des extrêmes-graves (Modèle CQ-DFX77/DFX55/DF66EUC seulement)

- Appuyer sur la touche [SEL] pour sélectionner le mode volume des extrêmes-graves.
- Appuyer sur [^ VOL] ou sur [v VOL] pour monter ou baisser le volume des extrêmes-graves.

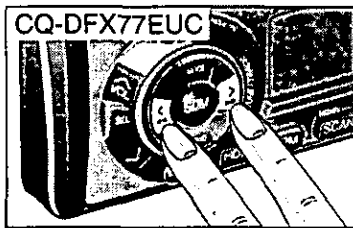

Commande de fréquence de coupure

(Modèle CQ-DFX77EUC seulement)

Il est possible de changer le niveau maximum de la fréquence inférieure en fonction du haut-parleur d'extrêmes graves et des caractéristiques acoustiques de l'habitacle. Lorsque les extrêmes-graves sont activées, appuyer sur [> TUNE] ou [< TUNE] pour changer la fréquence de coupure comme suit :

120 ↔ 80 (Hz) (valeur par défaut : 120 Hz)

(CQ-DFX55/DF66EUC)

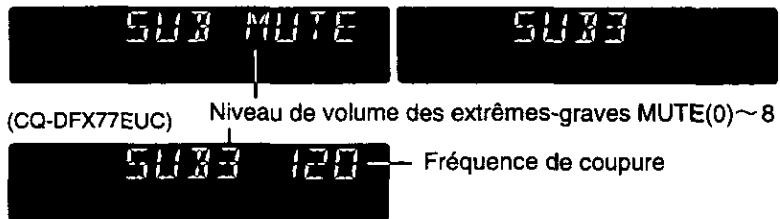

Commandes de l'affichage

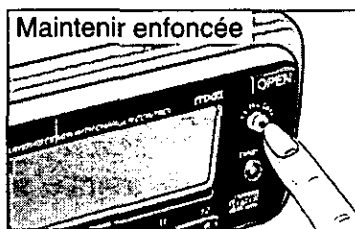

Gradateur

Appuyer sur LEVEL/DIM[•] pendant plus de 2 secondes pour changer la luminosité de l'écran d'affichage à cristaux liquides de la manière suivante (3 niveaux):

Niveau 1 → Niveau 2 → Niveau 3
(lumineux) (moyen) (sombre)

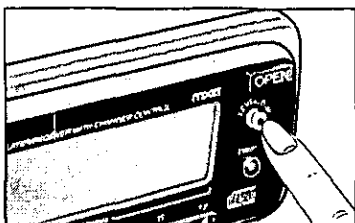

Changement de décibelmètre

Lorsque l'appareil est en marche, l'intensité du signal de la source telle que le radio ou le lecteur CD, s'affiche sur le décibelmètre.

Appuyer sur LEVEL/DIM[•] pour faire afficher le décibelmètre désiré; 6 analyseurs sont offerts.

Fonctionnement de la radio

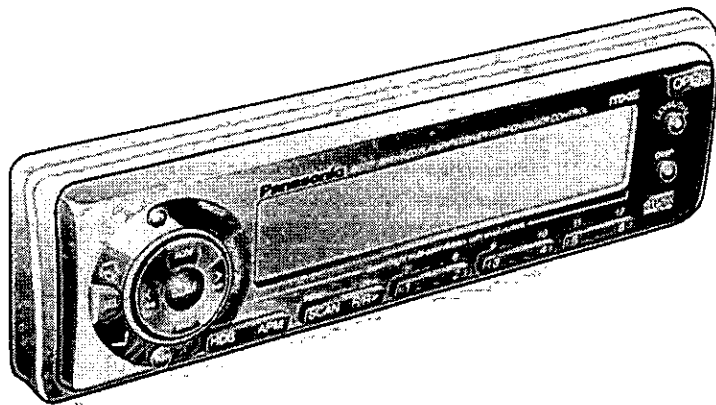

FRANÇAIS
4

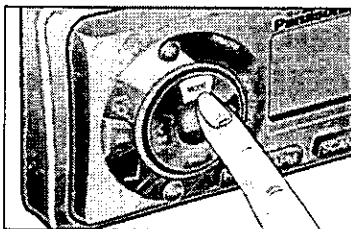

Sélection du mode radio

Appuyer sur la touche [MODE] pour changer le mode de fonctionnement dans l'ordre suivant.

Radio → Lecteur CD → Commande du changeur de CD*
(Sur insertion d'un disque) (lors de raccordement d'un changeur CD)
(* Modèle CQ-DFX77/DF66EUC seulement)

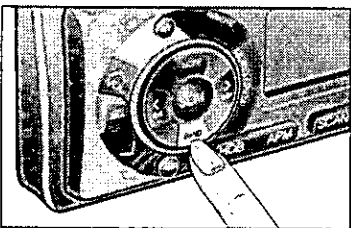

Sélection de la bande

Appuyer sur la touche [BAND] pour sélectionner les bandes dans l'ordre suivant.

FM1 → FM2 → FM3 → AM

L'indicateur "STEREO" s'allume lorsque la station syntonisée diffuse en stéréophonie.

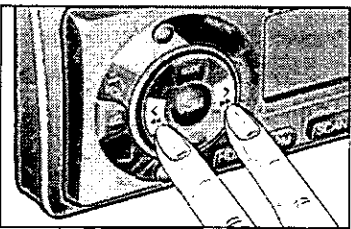

Accord manuel

Appuyer sur la touche [> TUNE] ou [< TUNE] pour effectuer l'accord vers l'extrémité supérieure ou inférieure de la bande.

Accord par recherche

Appuyer sur la touche [> TUNE] ou [< TUNE] pendant au moins une 0,5 seconde, puis relâcher. L'accord se fait automatiquement sur la première station adjacente émettant un signal puissant.



Appuyer, puis relâcher

Sélection de MONO/LOCAL

- En cas d'interférence dans la bande FM lorsque le signal est faible, sélectionner le mode MONO. (En mode FM seulement)
- L'accord par recherche d'une station émettant un signal puissant n'est possible qu'en mode LOCAL.

Appuyer sur la touche [MONO] pour passer du mode STEREO au mode MONO et vice versa:

MONO HORS FONCTION ↔ MONO EN FONCTION

Appuyer sur la touche [LOCAL] pour mettre le mode LOCAL en ou hors fonction comme suit.

LOCAL HORS FONCTION ↔ LOCAL EN FONCTION

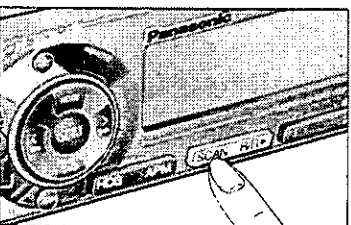

Mise en mémoire des stations

La mémoire peut accepter un total de 24 stations réparties de la manière suivante.

FM1	FM2	FM3	AM
6 stations	6 stations	6 stations	6 stations

Mise en mémoire manuelle

- ① Appuyer sur [BAND] pour sélectionner la bande désirée.
- ② Utiliser l'accord manuel ou par recherche pour syntoniser la station à mettre en mémoire.
- ③ Appuyer et maintenir enfoncée l'une des touches de présyntonisation [1] à [6] jusqu'à ce que la fréquence affichée clignote. Répéter la procédure pour mettre en mémoire les autres stations dans les bandes FM 1 à AM.



— Numéro de la touche de présyntonisation

Remarque: Il est possible de modifier un réglage en répétant les directives précédentes.

Syntonisation d'une station en mémoire

Appuyer sur l'une ou l'autre des touches de présyntonisation [1] à [6] pour syntoniser une des stations mises en mémoire aux étapes ① à ③ ci-dessus.

Mise en mémoire automatique

Sélectionner une bande, puis appuyer sur la touche [APM] (AUTO PRE-SET MEMORY).

- Les 6 stations ayant le plus puissant signal sont automatiquement mises en mémoire et assignées aux touches [1] à [6].
- Une fois le réglage effectué, les stations sont syntonisées une à la fois pendant 5 secondes.
- Appuyer sur la touche de présyntonisation correspondant à la station désirée.

ATTENTION: Pour des raisons sécuritaires, ne pas effectuer les réglages durant la conduite.

Fonctionnement du lecteur audionumérique

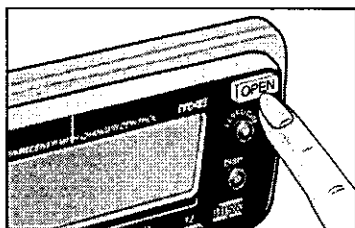
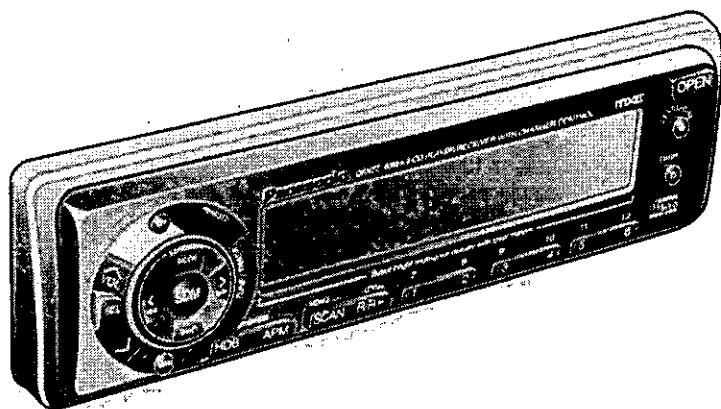

Chargement d'un disque

- ① Appuyer sur [OPEN] pour ouvrir le panneau avant du logement du disque.
- ② Insérer le disque.
- ③ Refermer le panneau avant à la main.

Remarques:

- Après avoir inséré un disque, l'appareil passe au mode CD et la fonction ATT est automatiquement mise en circuit.
- Sur fermeture de panneau avant, la fonction ATT est automatiquement annulée.

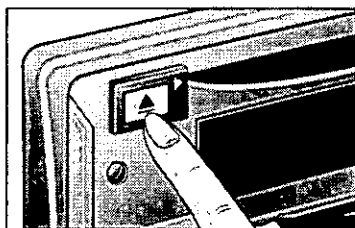

Éjection d'un disque

Appuyer sur [OPEN] pour ouvrir le panneau avant. Appuyer sur [▲] pour retirer le disque. Refermer le panneau avant à la main; le mode de fonctionnement précédemment sélectionné est rétabli.

Remarque:

Le disque devrait toujours être retiré de son logement lorsqu'aucune lecture n'est effectuée.

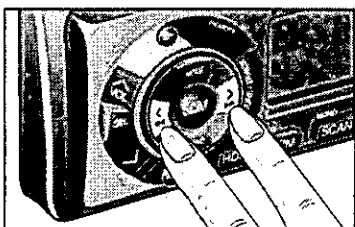

Sélection de la plage

- Appuyer sur la touche [▶▶ TRACK] pour passer à la plage suivante. Appuyer à répétition pour passer rapidement d'une plage à l'autre.
- Appuyer sur la touche [◀◀ TRACK] pour revenir au début de la plage en cours. Appuyer à deux reprises pour aller au début de la plage précédente. Appuyer à répétition pour sauter toutes les plages.

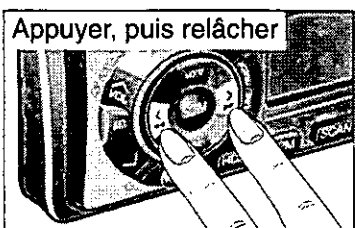

Recherche d'un passage au sein d'une plage

- Enfoncer la touche [▶▶ TRACK] ou [◀◀ TRACK] plus d'une 0,5 seconde pour effectuer une recherche rapide, dans un sens ou dans l'autre, au sein d'une plage.
- Relâcher la touche pour reprendre la lecture à partir de l'endroit repéré.

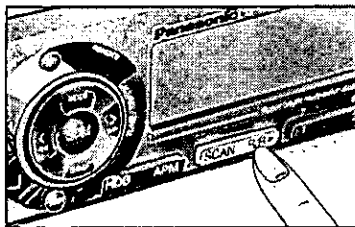

Lecture en reprise d'une plage

Appuyer sur la touche [R/R ►] pour effectuer la lecture en reprise de la plage en cours. L'indicateur "REPEAT" s'allume.



La lecture de la plage est répétée jusqu'à ce que la touche [R/R ►] soit pressée de nouveau.

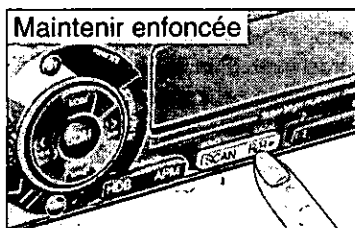

Séquence de lecture aléatoire

Appuyer et maintenir enfoncée la touche [R/R ►] pendant plus de 2 secondes.

L'indicateur "RANDOM" apparaît. Toutes les plages du disque seront lues dans un ordre aléatoire.

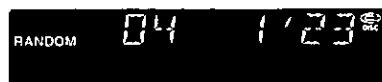

Pour mettre un terme à la lecture aléatoire, maintenir de nouveau la touche [R/R ►] enfoncée plus de 2 secondes.

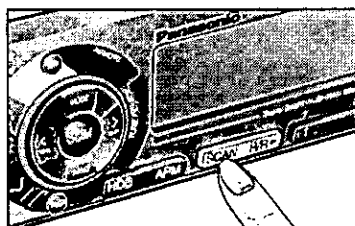

Balayage du disque

Appuyer sur la touche [SCAN]. Les indications sur l'afficheur clignotent puis les 10 premières secondes de chaque plage sont lues en séquence.

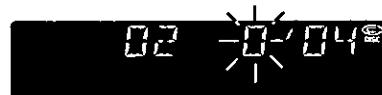

Pour mettre un terme au balayage et amorcer la lecture de la plage repérée, appuyer de nouveau sur la touche [SCAN].

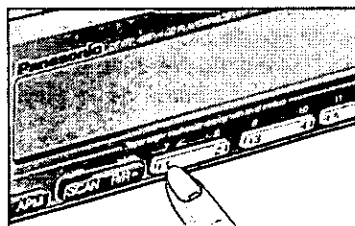

Sélection d'une plage particulière (Accès direct à une plage)

- Appuyer sur l'une des touches de [1] à [6]. La lecture de la plage correspondante s'amorce.
- Pour sélectionner une plage de [7] à [12], maintenir enfoncée l'une des touches de [1] à [6] pendant plus d'une seconde. La lecture de la plage correspondante s'amorce.

Remarque: Éjection du disque en cas d'urgence

Il est possible d'éjecter le disque alors que l'appareil est hors tension ou la voiture hors marche en appuyant sur la touche [▲].

Fonctionnement du lecteur-changeur audionumérique (Modèle CQ-DFX77/DF66EUC seulement)

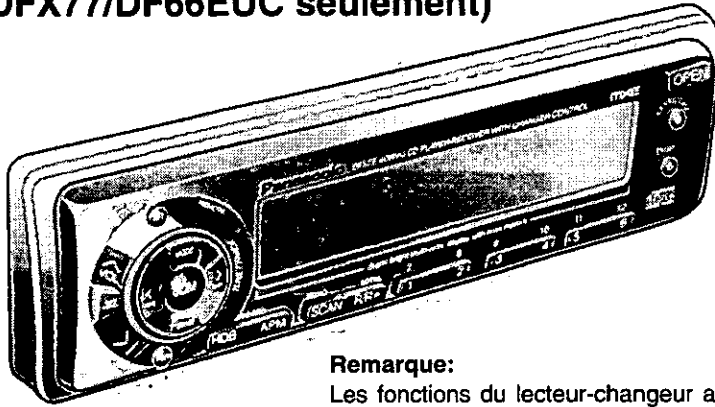

Remarque:

Les fonctions du lecteur-changeur audionumérique ne sont possibles que lors du raccordement d'un lecteur-changeur audionumérique (vendu séparément) à cet appareil.

FRANCAIS
8

Mise en marche du changeur de CD

Lorsqu'un magasin de disques est inséré dans le changeur, appuyer sur la touche [MODE]. La lecture s'amorce au début de la première page.



Sélection d'un disque (Accès direct au disque)

- Appuyer sur l'une des touches numériques [1] à [6]; la lecture du disque correspondant s'amorce.
- Pour sélectionner un disque de [7] à [12], maintenir enfoncée l'une des touches numériques [1]-[6] à [7]-[12] pendant plus d'une seconde et la lecture du disque correspondant s'amorce.

Sélection d'une page

- Appuyer sur la touche [▶▶ TRACK] pour passer à la page suivante. Appuyer à répétition pour passer rapidement d'une page à l'autre.
- Appuyer sur la touche [◀◀ TRACK] pour revenir au début de la page en cours. Appuyer à deux reprises pour aller au début de la page précédente. Appuyer à répétition pour sauter toutes les pages.

Recherche d'un passage au sein d'une page

- Enfoncer la touche [▶▶ TRACK] ou [◀◀ TRACK] plus d'une 0,5 seconde pour effectuer une recherche rapide, dans un sens ou dans l'autre, au sein d'une page.
- Relâcher la touche pour reprendre la lecture à partir de l'endroit repéré.

Lecture en reprise d'une page

Appuyer sur la touche [R/R▶] pour effectuer la lecture en reprise de la page en cours. L'indicateur "REPEAT" s'allume.

La lecture de la page est répétée jusqu'à ce que la touche [R/R▶] soit pressée de nouveau.

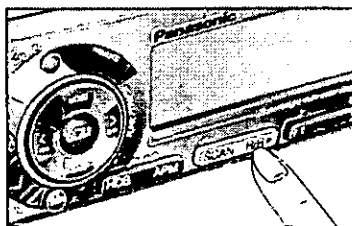
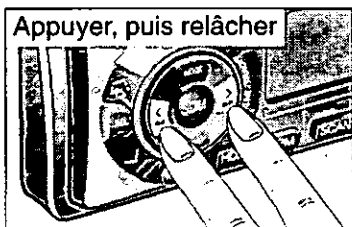
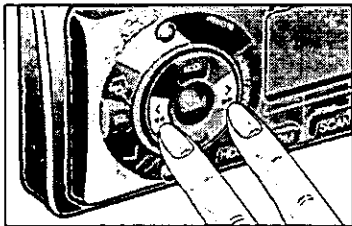
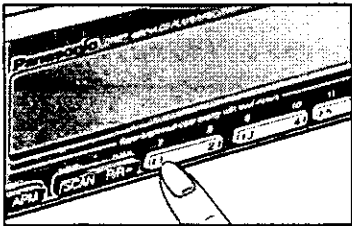
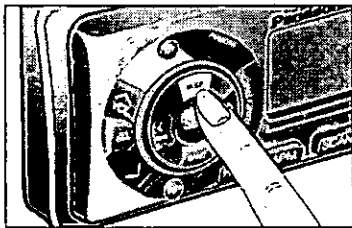

Appuyer, puis relâcher

Séquence de lecture aléatoire

Appuyer et maintenir enfoncée la touche [R/R▶] pendant plus de 2 secondes. L'indicateur "RANDOM" s'allume. Toutes les plages des disques seront lues dans un ordre aléatoire.

Pour mettre un terme à la lecture aléatoire, maintenir de nouveau la touche [R/R▶] enfoncée plus de 2 secondes.

Remarques:

- Si l'on appuie sur [R/R▶] durant la lecture aléatoire, la lecture de la plage en cours se répétera jusqu'à ce que l'on appuie à nouveau sur cette touche.
- Si la touche [R/R▶] est à nouveau pressée, la lecture en reprise est remplacée par la lecture aléatoire.
- Si la même touche [R/R▶] est à nouveau maintenue enfoncée plus de 2 secondes la lecture aléatoire cesse.

Balayage des plages

Appuyer sur la touche [SCAN]. Les indications sur l'afficheur clignotent puis les 10 premières secondes de chaque plage sont lues en séquence. Pour mettre un terme au balayage et amorcer la lecture de la plage repérée, appuyer de nouveau sur la touche [SCAN].

Balayage des disques

Maintenir la touche [SCAN] enfoncée plus de 2 secondes. La première plage de chaque disque dans le magasin est lue pendant 10 secondes. Pour mettre un terme au balayage des disques, appuyer de nouveau sur la touche [SCAN].

Sélection du mode d'affichage

Appuyer sur la touche DISP[D] pendant moins de 2 secondes pour modifier les indications sur l'afficheur.

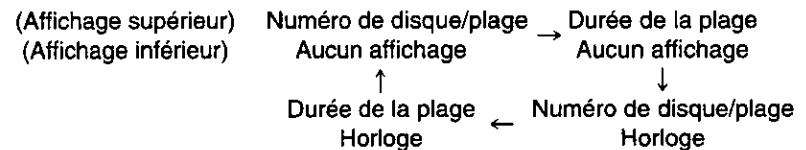

Remarque: Il n'est pas possible de changer l'affichage actuel durant le balayage des plages avec le lecteur CD ou le changeur CD.

Maintenir enfoncée

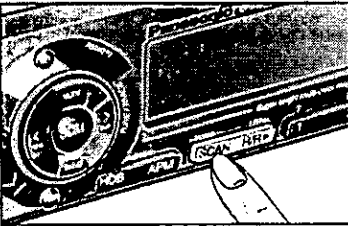
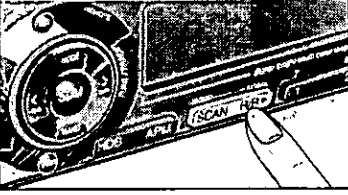

Maintenir enfoncée

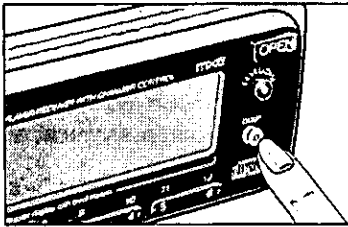
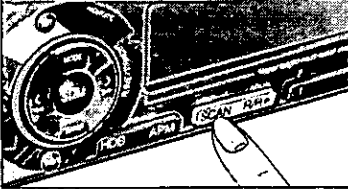

Mémoire des réglages sonores

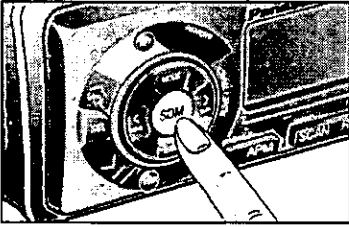
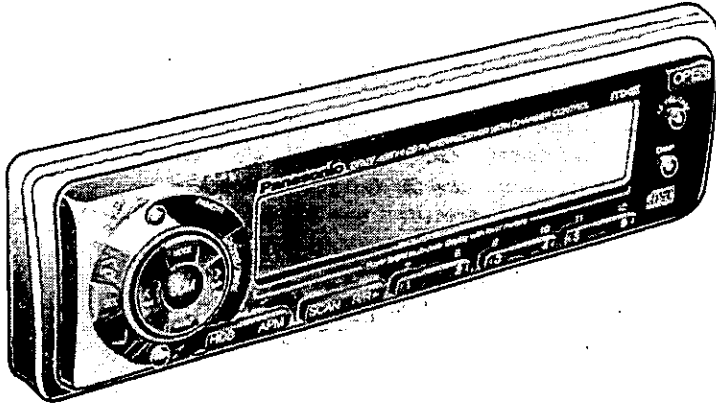

Sélection du mode mémoire des réglages sonores

Il est possible de mémoriser et de rappeler des réglages sonores (sauf ceux de volume et d'atténuateur).

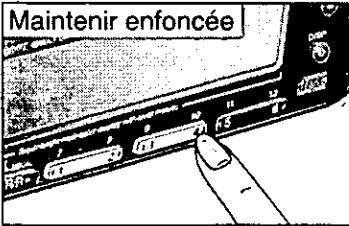

Mise en mémoire des réglages

- Appuyer sur la touche [SDM] pour sélectionner le mode mémoire des réglages sonores.
- Pour mémoriser des réglages sonores, passer au mode mémoire des réglages sonores puis maintenir une touche de présintonisation [1] à [4] enfoncée plus de 2 secondes jusqu'à ce que l'affichage clignote.



- Les touches de présintonisation [5] et [6] ne peuvent servir à la mémorisation des réglages sonores.

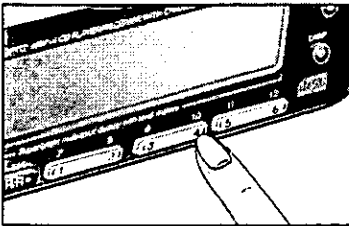

Rappel des réglages sonores

- Sur pression d'une touche de présintonisation en mode mémoire des réglages sonores, les réglages sonores correspondants sont mis en fonction.



— Numéro de la touche de présintonisation

- Appuyer sur la touche de présintonisation [5] pour entrer les réglages en mémoire.
- Appuyer sur la touche de présintonisation [6] pour annuler tous les réglages.

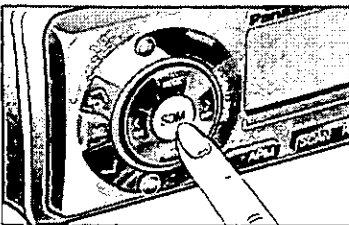

Sélection du mode normal

Appuyer sur la touche [SDM] ou DISP[D] pour sélectionner le mode normal.

Remarque: Si aucun réglage n'est effectué en moins de 5 secondes lors de la sélection du mode mémoire des réglages sonores, le mode normal est rétabli.

Fonctionnement de l'horloge

(Système de 12 heures)

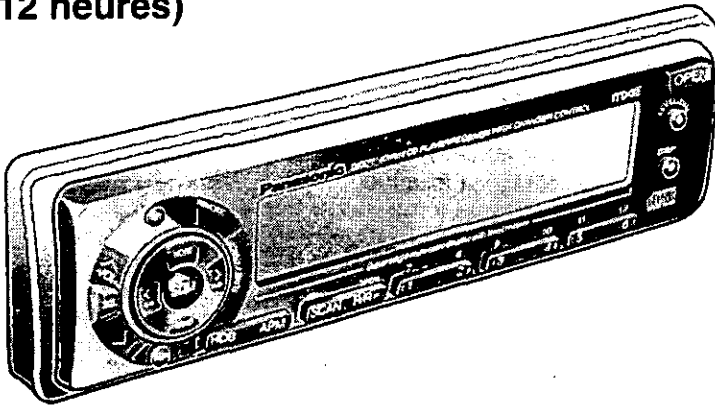

Réglage de l'heure

La touche **DISP[D]** est inopérante durant le balayage des plages avec le lecteur CD ou le changeur CD. Quitter le balayage des plages avant d'utiliser la touche **DISP[D]**.

- ① Appuyer sur la touche **DISP[D]**.
L'indication "ADJ" apparaît.
- ② Maintenir la touche **DISP[D]** de nouveau enfoncée plus de 2 secondes.
L'indication "12" clignote, confirmant la validation du mode réglage de l'heure.
- ③ Pour régler le chiffre des heures, appuyer sur la touche **[> TUNE]** ou **[< TUNE]**.
- ④ Appuyer à nouveau sur la touche **DISP[D]** pour passer aux minutes.
- ⑤ Pour régler le chiffre des minutes, appuyer sur la touche **[> TUNE]** ou **[< TUNE]**.
Exercer et maintenir une pression sur la touche **[> TUNE]** ou **[< TUNE]** pour changer les chiffres rapidement.
- ⑥ Une fois l'heure réglée, appuyer sur la touche **DISP[D]**.

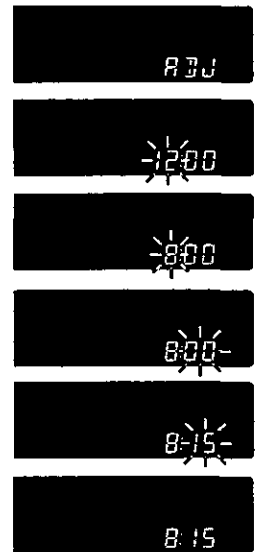

Remise à l'heure

Pour changer l'heure, maintenir une pression de plus de 2 secondes sur la touche **DISP[D]**. Répéter les étapes ③ à ⑥ ci-dessus.

Sélection de l'affichage de l'horloge

Appuyer sur la touche **DISP[D]** pour faire afficher l'horloge.

Appuyer de nouveau sur la touche **DISP[D]** pour sortir du mode affichage de l'horloge.

En mode radio	Préréglages	↔	Horloge
En mode CD	Aucun affichage (horloge hors service)	↔	Horloge

Lors de la coupure du contact, l'affichage de l'heure disparaît mais l'horloge continue toujours de fonctionner. Lors du rétablissement du contact, l'heure réapparaît.

Remarque: Avant de quitter une voiture sans accessoires, s'assurer que l'alimentation est bien coupée.

Instructions concernant la télécommande

Remplacement de la pile

1. Retirer le logement de la pile.
Tirer le logement du côté gauche (point B) dans le sens de la flèche tout en poussant sur le côté droit (point A).
2. Remplacer la pile.
Mettre la pile neuve en place en s'assurant que le signe (+) soit sur le dessus.
(Voir l'illustration ci-contre.)
3. Réinsérer le logement de la pile.
Pousser le logement jusqu'au fond.

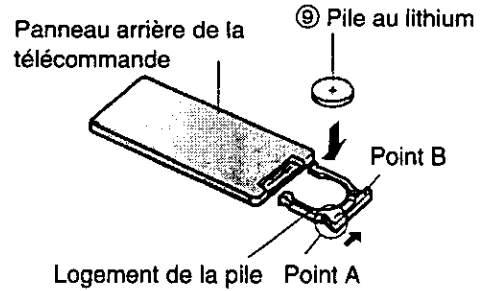

Remarques sur la pile

Remplacer la pile dès les premiers signes d'affaiblissement.

Données techniques

- Pile recommandée: pile au lithium Panasonic (CR2025)
- Durée de vie: 6 mois lors d'une utilisation normale (à température ambiante normale)

ATTENTION:

Une utilisation inadéquate de la pile peut causer une surchauffe, un échauffement ou un processus d'allumage pouvant causer des blessures ou un incendie. Les fuites de la pile peuvent endommager l'appareil.

- Ne pas démonter la pile ou provoquer un court-circuit. Ne pas jeter la pile au feu.
- Afin de prévenir tout risque d'accident, conserver les piles hors de la portée des enfants.

Nomenclature (Modèle CQ-DFX77/DFX55EUC seulement)

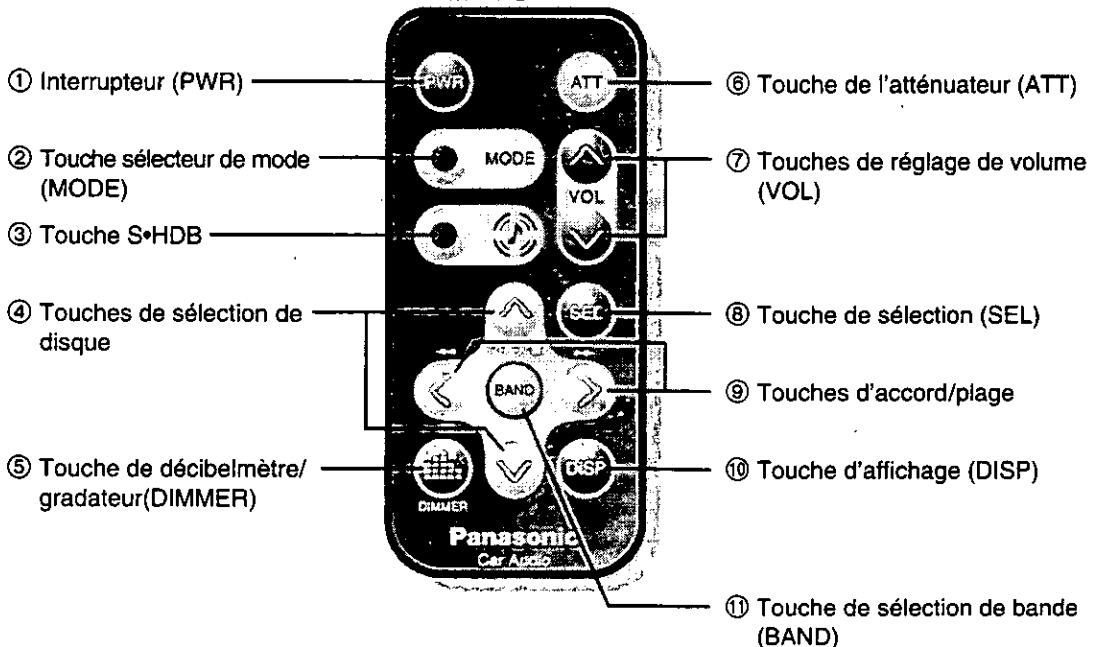

Se reporter à la section "Remplacement de la pile" avant d'utiliser la télécommande.

Fonctionnement

Orienter la télécommande vers le détecteur sur l'unité principale.

Commandes

Interrupteur

① PWR (Touche d'alimentation)

Appuyer sur la touche [PWR] pour établir le contact.

Appuyer de nouveau sur la touche [PWR] pour couper l'alimentation.

Sélection de mode

② MODE (Touche Mode)

Appuyer sur la touche [MODE] pour modifier le mode dans l'ordre suivant.

Radio → Lecteur CD → (Lecteur-changeur
audionumérique)

Sélection de mode S•HDB

③ Touche S•HDB

Appuyer sur [↕] pour activer ou désactiver le circuit S•HDB et le compensateur physiologique comme suit:

S•HDB désactive ↔ S•HDB active
(⇒ Page 37)

Atténuateur

⑥ ATT (Touche ATT)

- Appuyer sur cette touche pour réduire immédiatement le volume à environ 1/10ème de son niveau actuel.
- Appuyer de nouveau sur cette touche pour revenir au niveau précédent.

Commande du volume

⑦ ∨ ^ VOL (Touche de contrôle du volume)

Appuyer sur [^ VOL] ou [∨ VOL] pour augmenter ou diminuer le volume.

Commutation des modes de réglage audio

⑧ Touche SEL (Touche de sélection)

Appuyer sur la touche [SEL] pour changer le mode de réglage audio comme suit:

VOLUME → GRAVES → AIGUS → ÉQUILIBRE
(VOL) (BAS) (TRE) (BAL)
↑ ↓
EXTRÊMES-GRAVES ← ÉQUILIBRE Av./Ar
(SUB-W) (FAD)

Commandes de l'affichage

Gradateur

⑤ Touche DIMMER

Maintenir la touche [DIMMER] enfoncée pendant plus de 2 secondes pour sélectionner, parmi 3 niveaux, la luminosité de l'affichage désirée.

Niveau 1 → Niveau 2 → Niveau 3
(lumineux) (moyen) (sombre)

Changement de décibelmètre

⑤ Touche LEVEL

Appuyer sur [dB] pour faire afficher le décibelmètre désiré; 6 analyseurs sont offerts.

Radio

Sélection de la bande

⑪ BAND (Touche de sélection de bande)

Appuyer sur cette touche pour sélectionner les bandes en séquence.

FM1 → FM2 → FM3 → AM

Accord par recherche

⑨ < > (Touche de recherche)

Appuyer sur [>] ou [<] pendant plus d'une 0,5 seconde, puis relâcher. L'accord se fait automatiquement sur la station suivante.

Réglage manuel

⑨ < > (Touche de réglage manuel)

Appuyer sur cette touche pour accorder la fréquence inférieure ou supérieure.

Instructions concernant la télécommande (suite)

Lecteur de disque audionumérique

(La lecture débute lorsqu'un disque est inséré.)

Pour amorcer la lecture d'un disque

② MODE (Touche Mode)

- Une fois un disque inséré, appuyer sur cette touche pour sélectionner le mode CD.

La lecture s'amorce automatiquement.

- Lors du raccordement d'un lecteur-changeur audionumérique, appuyer à plusieurs reprises sur cette touche pour sélectionner le mode dans l'ordre suivant.

Radio → Lecteur CD → (Lecteur-changeur audionumérique)

Une fois le disque inséré, la lecture du disque compact s'amorce à partir de n'importe quel mode.

Sélection d'une plage

⑨ ►► ◀◀ (Touche sélection de plage)

- Appuyer une fois sur [►►] pour passer à la plage suivante.
- Appuyer une fois sur [◀◀] pour revenir au début de la plage en cours de lecture.
- Appuyer de manière répétée pour sauter, vers l'avant ou l'arrière, toutes les plages.

Recherche d'un passage

⑨ ►► ◀◀ (Touche de recherche)

- Appuyer sur [►►] ou [◀◀] pendant plus d'une 0,5 seconde pour effectuer une recherche rapide dans un sens ou dans l'autre, au sein d'une plage.
- Relâcher la touche pour arrêter le défilement.

Commande du lecteur-changeur audionumérique (Modèle CQ-DFX77EUC seulement)

(Suite au raccordement d'un lecteur-changeur audionumérique)

Sélection d'un disque

④ ^ v (Touches de sélection de disque)

Appuyer sur [^] ou [v] pour sélectionner un disque, dans un sens ou dans l'autre.

Sélection d'une plage

⑨ ►► ◀◀ (Touche sélection de plage)

- Appuyer une fois sur [►►] pour passer à la plage suivante.
- Appuyer une fois sur [◀◀] pour revenir au début de la plage en cours de lecture.
- Appuyer de manière répétée pour sauter, vers l'avant ou l'arrière, toutes les plages.

Recherche d'un passage

⑨ ►► ◀◀ (Touche de recherche)

- Appuyer sur [►►] ou [◀◀] pendant plus d'une 0,5 seconde pour effectuer une recherche rapide dans un sens ou dans l'autre, au sein d'une plage.
- Relâcher la touche pour arrêter le défilement.

Nomenclature (Modèle CQ-DF66/DF44EUC seulement)

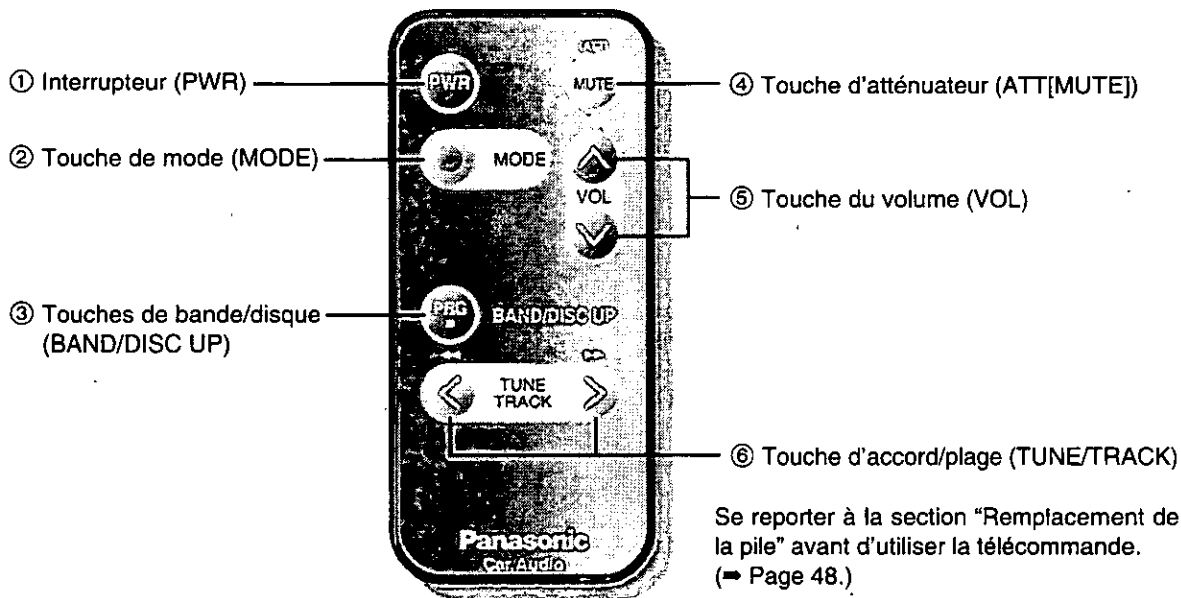

Se reporter à la section "Remplacement de la pile" avant d'utiliser la télécommande. (→ Page 48.)

Fonctionnement

Orienter la télécommande vers le détecteur sur l'unité principale.

Commandes

Interrupteur

① PWR (Touche d'alimentation)

Appuyer sur la touche [PWR] pour établir le contact.

Appuyer de nouveau sur la touche [PWR] pour couper l'alimentation.

Sélection de mode

② MODE (Touche Mode)

Appuyer sur la touche [MODE] pour modifier le mode dans l'ordre suivant.

Radio → Lecteur CD → (Lecteur-changeur
audionumérique)

Atténuateur

④ ATT[MUTE] (Touche ATT)

- Appuyer sur cette touche pour réduire immédiatement le volume à environ 1/10ème de son niveau actuel.
- Appuyer de nouveau sur cette touche pour revenir au niveau précédent.

Commande du volume

⑤ ∨ ^ VOL (Touche de contrôle du volume)

Appuyer sur [^ VOL] ou [∨ VOL] pour augmenter ou diminuer le volume.

Radio

Sélection de la bande

③ BAND (Touche de sélection de bande)

Appuyer sur cette touche pour sélectionner les bandes en séquence.

FM1 → FM2 → FM3 → AM

Accord par recherche

⑥ < > TUNE (Touche de recherche)

Appuyer sur [>TUNE] ou [<TUNE] pendant plus d'une 0,5 seconde, puis relâcher. L'accord se fait automatiquement sur la station suivante.

Réglage manuel

⑥ < > TUNE (Touche de réglage manuel)

Appuyer sur cette touche pour accorder la fréquence inférieure ou supérieure.

Instructions concernant la télécommande (suite)

Lecteur de disque audionumérique

(La lecture débute lorsqu'un disque est inséré.)

Pour amorcer la lecture d'un disque

② MODE (Touche Mode)

- Une fois un disque inséré, appuyer sur cette touche pour sélectionner le mode CD.

La lecture s'amorce automatiquement.

- Lors du raccordement d'un lecteur-changeur audionumérique, appuyer à plusieurs reprises sur cette touche pour sélectionner le mode dans l'ordre suivant.

Radio → Lecteur CD → (Lecteur-changeur audionumérique)

Une fois le disque inséré, la lecture du disque compact s'amorce à partir de n'importe quel mode.

Sélection d'une plage

⑥ ►► ◀◀ TRACK (Touche sélection de plage)

- Appuyer une fois sur [►► TRACK] pour passer à la plage suivante.
- Appuyer une fois sur [◀◀ TRACK] pour revenir au début de la plage en cours de lecture.
- Appuyer de manière répétée pour sauter, vers l'avant ou l'arrière, toutes les plages.

Recherche d'un passage

⑥ ►► ◀◀ TRACK (Touche de recherche)

- Appuyer sur [►► TRACK] ou [◀◀ TRACK] pendant plus d'une 0,5 seconde pour effectuer une recherche rapide dans un sens ou dans l'autre, au sein d'une plage.
- Relâcher la touche pour arrêter le défilement.

Commande du lecteur-changeur audionumérique (Modèle CQ-DF66EUC seulement)

(Suite au raccordement d'un lecteur-changeur audionumérique)

Sélection d'un disque

③ DISC UP (Touche de disque)

Appuyer sur cette touche pour passer en séquence au disque suivant.

Sélection d'une plage

⑥ ►► ◀◀ TRACK (Touche sélection de plage)

- Appuyer une fois sur [►► TRACK] pour passer à la plage suivante.
- Appuyer une fois sur [◀◀ TRACK] pour revenir au début de la plage en cours de lecture.
- Appuyer de manière répétée pour sauter, vers l'avant ou l'arrière, toutes les plages.

Recherche d'un passage

⑥ ►► ◀◀ TRACK (Touche de recherche)

- Appuyer sur [►► TRACK] ou [◀◀ TRACK] pendant plus d'une 0,5 seconde pour effectuer une recherche rapide dans un sens ou dans l'autre, au sein d'une plage.
- Relâcher la touche pour arrêter le défilement.

Guide d'installation



MISE EN GARDE

Les informations relatives à l'installation sont prévues uniquement pour des techniciens qualifiés. Elles ne contiennent pas de mises en garde ou d'avis quant aux dangers potentiels pouvant être encourus lors de l'installation de cet appareil.

Toute tentative d'installation de cet appareil dans un véhicule motorisé par une personne sans qualification peut causer des dommages au système électrique et des blessures corporelles graves ou mortelles.

☐ Généralités

Cet appareil devrait être installé par un technicien qualifié. Toutefois, si l'utilisateur décide de le faire soi-même, la première étape consistera au choix de l'emplacement. Les instructions données dans ce manuel expliqueront les étapes suivantes. (Voir la "MISE EN GARDE" ci-dessus.)

- Identifier et étiqueter les fils du véhicule.
- Raccorder les fils du véhicule à ceux du connecteur d'alimentation.
- Installer l'appareil dans le tableau de bord.
- Vérifier le fonctionnement de l'appareil.











En cas de difficulté, ne pas hésiter à consulter un installateur professionnel.

ATTENTION: Cet appareil ne peut fonctionner que sur une batterie de 12 V c.c. avec négatif à la masse. Afin de prévenir tout risque de dommage, ne pas tenter de l'utiliser avec une autre source d'alimentation.

Avant de procéder à l'installation, vérifier le contenu de l'emballage.

- **Liste des centres de service Panasonic agréés...** Conserver cette liste pour consultation ultérieure.
- **Quincaillerie pour l'installation...** Nécessaire pour l'installation sur le tablier

☐ Quincaillerie pour l'installation

N°	Description	Schéma	Qté
①	Collier de montage		1
②	Écrou hexagonal (5 mmφ)		1
③	Plaque de fixation arrière		1
④	Vis taraudeuse (5 mmφ × 16 mm)		1
⑤	Boulon d'assemblage (5 mmφ)		1
⑥	Connecteur d'alimentation		1
⑦	Étui de panneau avant amovible		1
⑧	Télécommande (Modèle CQ-DFX77/DFX55 EUC seulement)		1
	(Modèle CQ-DF66/DF44 EUC seulement)		1
⑨	Pile au lithium		1
⑩	Plaque de garniture		1

Guide d'installation (suite)

☐ Outils requis

Un tournevis, une pile AA de 1,5 V et les accessoires suivants:

Vérificateur
de continuité
12 V



Ruban
d'électricien



Pincettes à
sectionner



☐ Dégagement requis dans le tableau de bord

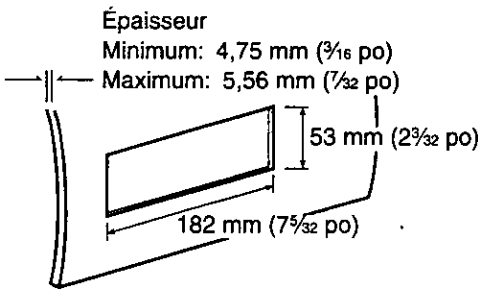

☐ Identifier tous les fils et câbles

La première étape consiste à identifier tous les fils du véhicule nécessaires au raccordement de l'appareil.

Après avoir identifié chacun des fils en cause, les étiqueter. Cela évitera tout risque de confusion et d'erreur.

Remarque: Ne pas raccorder le connecteur d'alimentation à l'appareil avant d'avoir effectué tous les raccordements. S'il n'y a pas de capuchons de plastique sur les fils de raccordement stéréo, isoler tous les fils exposés avec du ruban d'électricien. Identifier les fils dans l'ordre suivant.

Câble d'alimentation

Si une radio est déjà en place ou si le câblage à cet effet est déjà installé:

Couper pour retirer le capuchon du connecteur (en prenant soin de laisser les fils les plus longs possible) de manière à permettre le raccordement individuel des fils.



Mettre la clé de contact du véhicule à la position "ACC", puis relier un des fils du vérificateur de continuité au cadre de l'automobile.

Relier l'autre fil du vérificateur de continuité à chacun des fils exposés du connecteur sectionné. Toucher un fil à la fois jusqu'à ce que le fil faisant allumer l'ampoule du vérificateur ait été repéré.

Ensuite, mettre la clé de contact à la position "OFF" puis à la position "ON". Si l'ampoule s'éteint et se rallume, le fil identifié est le fil d'alimentation du véhicule.

Si le câblage pour l'installation d'une radio n'est pas déjà en place; ouvrir le couvercle du bloc-fusibles et trouver le réceptacle du fusible de la radio (RADIO), des accessoires (ACC) ou du contact (IGN).

Fil de la batterie

Si l'appareil est doté d'un fil jaune, il sera nécessaire de repérer le câble de la batterie; sinon, omettre cette étape. (Le fil jaune de la batterie assure l'alimentation continue du circuit de l'horloge, de la mémoire, etc.)

Si une radio ou son câblage est déjà en place:

Mettre la clé de contact à la position "OFF" et s'assurer que les phares sont éteints. Repérer le fil de la batterie. Pour ce faire, relier un fil du vérificateur de continuité au cadre du véhicule et vérifier les autres fils exposés du connecteur au moyen de l'autre fil du vérificateur.

En l'absence de câblage pour l'installation d'une radio:

Enlever le couvercle du bloc-fusibles et repérer le réceptacle du fusible de la batterie (BAT).

Haut-parleurs

Identifier les fils de haut-parleur. Il y en a deux par haut-parleur; ils sont généralement identifiés par un code de couleur.

Pour faciliter l'identification des fils de haut-parleur et leur haut-parleur respectif, les vérifier avec une pile AA de 1,5 V de la manière suivante.

Tenir un fil contre l'un des pôles de la pile et toucher l'autre pôle avec un autre fil. S'il s'agit d'un fil de haut-parleur, un son mécanique est entendu à travers un haut-parleur. Sinon, poursuivre l'essai avec d'autres fils jusqu'à ce que les fils de haut-parleurs aient été identifiés. Au moment de leur étiquetage, indiquer à quel haut-parleur ils doivent être raccordés.

Moteur de l'antenne

Si le véhicule est doté d'une antenne électrique, identifier le fil du moteur de fil de l'antenne en reliant un fil du vérificateur de continuité au fil de la batterie et en touchant un à un les fils exposés du connecteur sectionné. Le fil recherché est celui qui fait tourner le moteur de l'antenne (un bruit de rotation sera audible).

Fil d'antenne

Le fil de l'antenne est un fil noir épais avec un capuchon métallique à son extrémité.

Raccorder tous les fils

Après avoir identifié tous les câblages et fils, il est possible d'effectuer les raccordements: Le schéma de raccordement (⇒ page 60 ou 61) représente les raccordements corrects et le code couleur des fils.

Il est fortement recommandé de vérifier le fonctionnement de l'appareil avant de procéder à l'installation finale.

Il est possible de mettre l'appareil sur le plancher du véhicule pour faire des raccordements provisoires afin de vérifier le fonctionnement de l'appareil. Recouvrir tous les fils exposés avec du ruban d'électricien.

IMPORTANT: Raccorder le fil d'alimentation rouge en dernier lieu seulement, après avoir fait tous les autres raccordements et isolé tous les fils.

Mise à la terre

Raccorder le fil de mise à la terre noir du connecteur d'alimentation au cadre du véhicule.

Haut-parleurs

Raccorder les fils des haut-parleurs. Pour le raccordement, consulter le schéma de câblage (⇒ page 60 ou 61). Respecter rigoureusement les indications du schéma pour ne pas risquer d'endommager les haut-parleurs et l'appareil.

Les haut-parleurs doivent avoir une puissance admissible minimale de 40 W. Si un amplificateur externe est utilisé, s'assurer que la puissance admissible nominale des haut-parleurs corresponde à la puissance maximale de l'ampli, afin de ne pas endommager les haut-parleurs.

L'impédance des haut-parleurs doit être de 4 à 8 ohms, ce qui est le niveau standard. (L'impédance est généralement inscrite sur les haut-parleurs.) L'utilisation de haut-parleurs d'une impédance plus faible ou plus élevée affectera la qualité du rendu sonore et risque d'endommager tant l'appareil que les haut-parleurs eux-mêmes.

ATTENTION: Ne jamais mettre les fils de haut-parleurs à la terre. Par exemple, ne pas utiliser un système avec mise à la masse au cadre ou un système de haut-parleurs à trois fils avec fil commun. Chaque haut-parleur doit être raccordé séparément avec des fils parallèles isolés. En cas de doute, communiquer avec un installateur professionnel.

Moteur de l'antenne

Relier le fil du moteur de l'antenne du véhicule au fil d'amenée bleu du relais.

Batterie

Raccorder le fil de batterie jaune du véhicule au fil d'amenée de la radio ou au réceptacle du fusible de la batterie du bloc-fusibles.

Antenne

Raccorder l'antenne en branchant le fil d'antenne dans le réceptacle de l'antenne.

Équipement auxiliaire

Raccorder tout appareil auxiliaire, tel qu'un ampli, conformément aux instructions décrites dans le manuel fourni. S'assurer d'éloigner d'au moins 30 cm (12 po) les fils de haut-parleur/ampli de l'antenne et du fil d'antenne. Se reporter au manuel d'utilisation afférent à l'appareil installé.

Alimentation

Raccorder le fil d'alimentation rouge au fil de radio déjà en place ou au porte-fusibles approprié du bloc-fusibles.

Si l'appareil fonctionne normalement avec tous les raccordements ainsi effectués, débrancher les fils et procéder à l'installation finale.

Installation finale

Raccordement des fils

Raccorder tous les fils en prenant soin qu'ils sont tous bien isolés et que les raccordements sont corrects. Enrouler toute longueur excessive de fil et la fixer en place avec une bande adhésive. Installer l'appareil dans son collier de montage.

L'installation est maintenant terminée. Effectuer toutefois les vérifications finales suivantes.

Vérifications finales

1. S'assurer que tous les fils sont bien raccordés et isolés.
2. S'assurer que l'appareil est solidement en place dans son collier de montage.
3. Faire démarrer la voiture et vérifier le fonctionnement de l'appareil.

En cas de difficulté, consulter un installateur professionnel.

Guide d'installation (suite)

□ Installation

1. Fixer le collier de montage ①.

Insérer le collier de montage ① dans le tableau de bord et replier les languettes de fixation avec un tournevis.

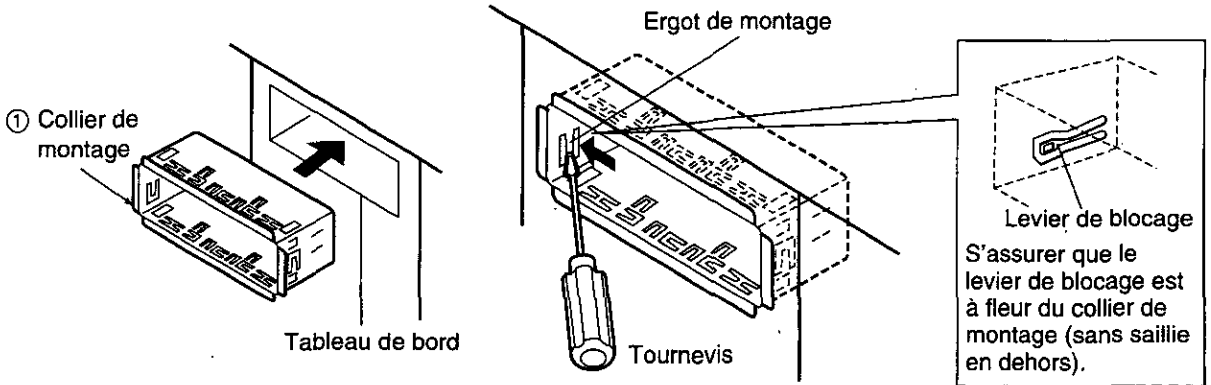

2. Fixer l'arrière de l'appareil.

- Vérifier les raccordements; pour ce faire, se reporter au manuel d'utilisation.
- Installer et serrer le boulon d'assemblage ⑤.
- Insérer l'appareil dans le collier de montage ① jusqu'à ce qu'un déclic se fasse entendre.

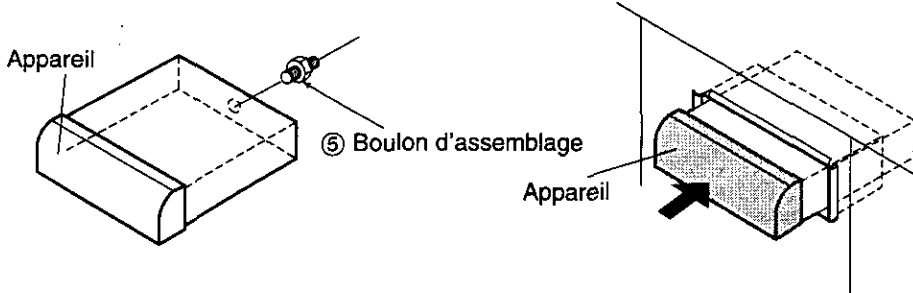

- Fixer l'arrière de l'appareil au véhicule de l'une des deux manières recommandées suivantes.

■ Utilisation de la plaque de fixation arrière ③

Attacher une extrémité de la plaque de fixation arrière ③ au dos de l'appareil et l'autre extrémité à la cloison parefeu de la voiture ou à une partie métallique.

■ Utilisation du coussinet en caoutchouc (facultatif)

(En présence d'une plaque de fixation arrière déjà en place sur la cloison parefeu de la voiture.)

Recouvrir le boulon d'assemblage ⑤ à l'arrière de l'appareil avec le coussinet en caoutchouc (facultatif), puis le fixer sur la plaque de fixation déjà en place.

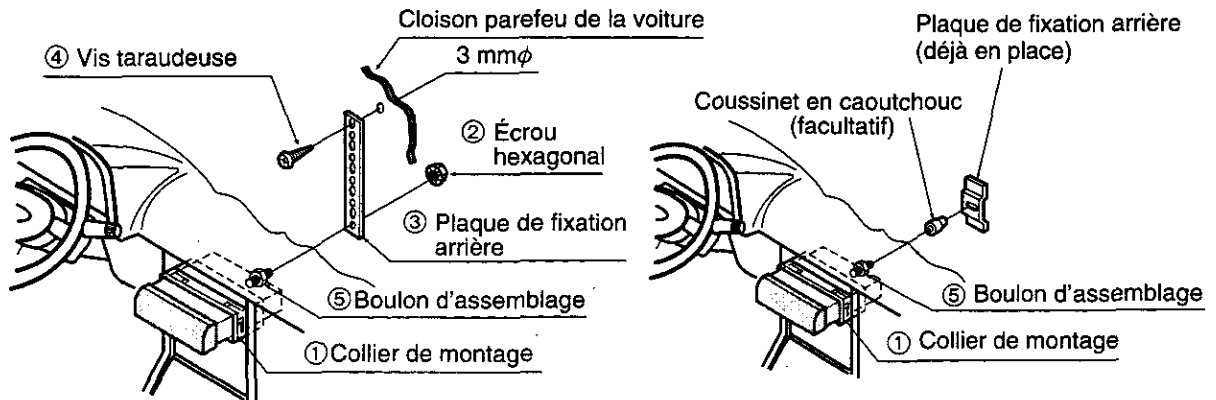

3. a) Enfiler le connecteur d'alimentation ⑥.
 b) Installer la plaque de garniture ⑩.

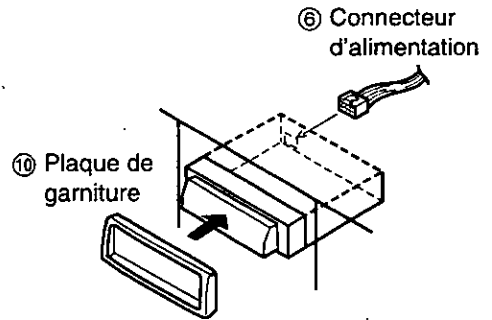

4. Après l'installation, rebrancher la borne négative (-) de la batterie.

Pour retirer l'appareil

- a) Retirer le panneau avant amovible. (⇒ Page 58.)
 b) Détacher la plaque de garniture à l'aide d'un tournevis comme l'indique la figure.

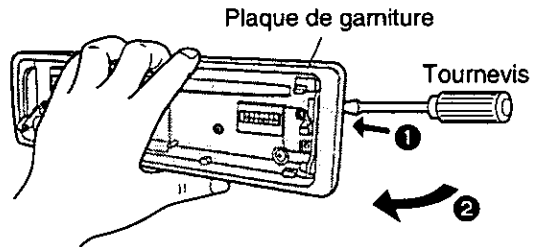

- c) Sortir l'appareil en poussant les deux leviers de blocage à l'aide d'un tournevis suivre l'ordre indiqué. (⇒ Fig.1, 2)
 d) Retirer l'appareil en le tirant avec les deux mains. (⇒ Fig.3)

Fig. 1

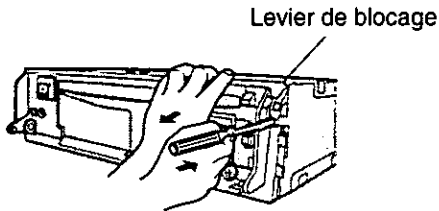

Fig. 2

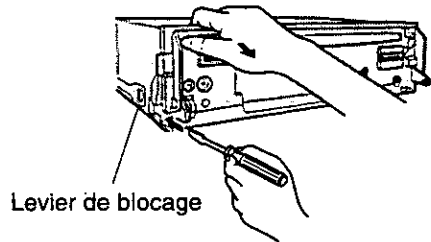
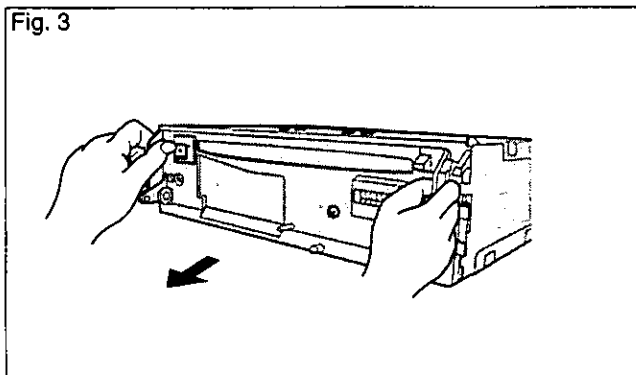

Fig. 3



Guide d'installation (suite)

Système antivol

Cet appareil est muni d'un panneau avant amovible. Ainsi, lorsque le panneau avant est enlevé, l'appareil devient inutilisable. Le voyant du système de sécurité clignote.

Retrait du panneau avant amovible

- ① Couper le contact.
- ② Appuyer sur la touche d'ouverture. Le panneau avant amovible peut alors être ouvert. (→ Fig. 1)
- ③ Pousser le panneau avant vers la droite ou la gauche et l'enlever en le tirant vers soi. (→ Fig. 2)

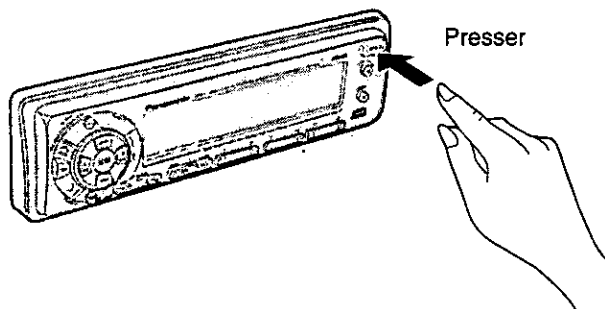

Fig. 1

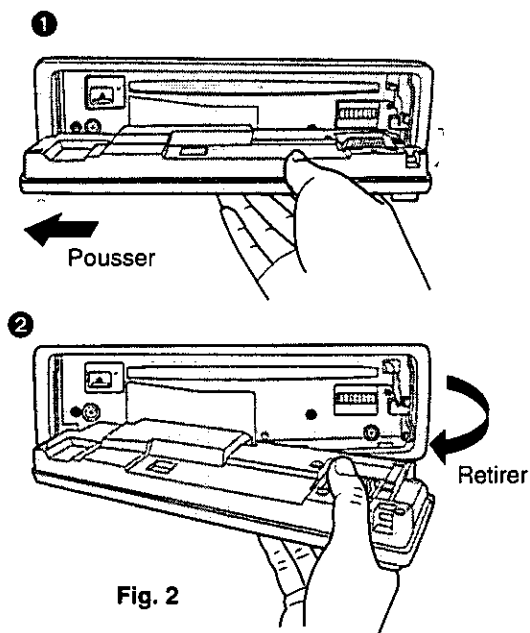

Fig. 2

Voyant du système de sécurité

Le voyant du système de sécurité clignote lorsque le panneau avant amovible est enlevé.

Mise hors circuit du voyant du système de sécurité

Lorsque le contact est établi, maintenir la touche [SEL] enfoncée pendant plus de 2 secondes. L'indication "LED OFF" apparaît à l'affichage et le voyant du système de sécurité s'éteint.

Affichage

LED ON



LED OFF

Voyant du système de sécurité

Clignotess

(Maintenir la touche [SEL] enfoncée plus de 2 secondes.)

Hors fonction

Mise en garde:

Lors du retrait de l'appareil, le voyant du système de sécurité peut être mis hors fonction de la manière suivante.

- Remettre le panneau avant en place.
- Débrancher le connecteur d'alimentation.

- ④ Comme illustré à la figure 3, appuyer légèrement sur le bas de l'étui et ouvrir le rabat supérieur. Ranger le panneau dans l'étui. Le panneau peut alors être transporté en toute sécurité.

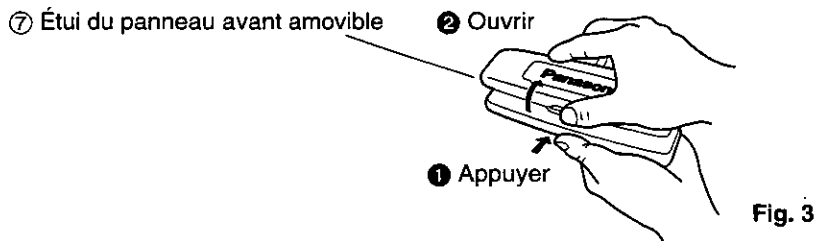

Installation du panneau avant amovible

- ① Emboîter l'épingle de la unité principale dans un creux du côté droit ou gauche de la planche de face, et emboîter encore autre côté en poussant.

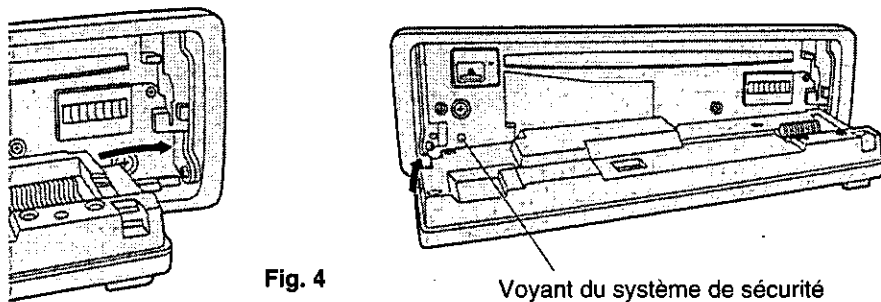

- ② Après fixer le creux de la planche de face, monter et descendre la planche de face deux ou trois fois pour confirmer qu'il est fixé en sûreté.

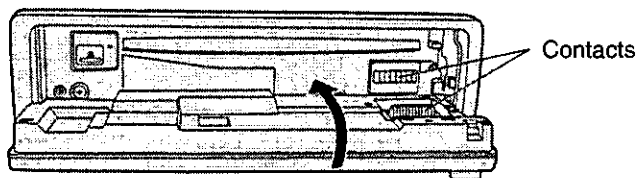

Fig. 5

- ② Fermer la plaque d'avant et pousser la planche de face à côté droit en cliquant.

ATTENTION:

1. Avant de retirer le panneau, s'assurer que le contact est coupé.
2. Le panneau n'est pas à l'épreuve de l'eau. Ne pas l'exposer à la pluie, à l'eau ou à une humidité excessive.
3. Ne pas tenter de retirer le panneau en conduisant.
4. Ne pas placer le panneau sur le tableau de bord ou dans un endroit susceptible de devenir excessivement chaud.
5. Ne pas toucher aux contacts du panneau ou de l'appareil; cela pourrait affecter la qualité des contacts électriques.
6. Au besoin, nettoyer les contacts avec un chiffon sec et propre.
7. Ne pas exercer de forte force verticale sur le panneau avant ouvert sinon celui-ci sera endommagé.

Connexions électriques

ATTENTION:

- Toujours suivre le schéma de connexion ci-dessous pour éviter d'endommager l'appareil.
- Avant de raccorder un câble, dénuder son extrémité d'environ 5 mm.
- Ne pas insérer le connecteur d'alimentation dans l'unité avant que l'installation électrique ne soit achevée.
- Toujours isoler les câbles exposés afin d'éviter un court-circuit possible avec le châssis de la voiture. Rassembler tous les câbles et vérifier que les bornes de câbles ne touchent à aucune pièce métallique.

- Cet appareil peut être raccordé à un lecteur-changeur CD (modèle CX-DP801EUC, vendu séparément). Pour de plus amples détails, consulter un détaillant Panasonic.
- Pour les instructions relatives au raccordement, se reporter au manuel d'utilisation afférent au lecteur-changeur CD (modèle CX-DP801EUC).

CQ-DFX77/DFX55/DF66EUC

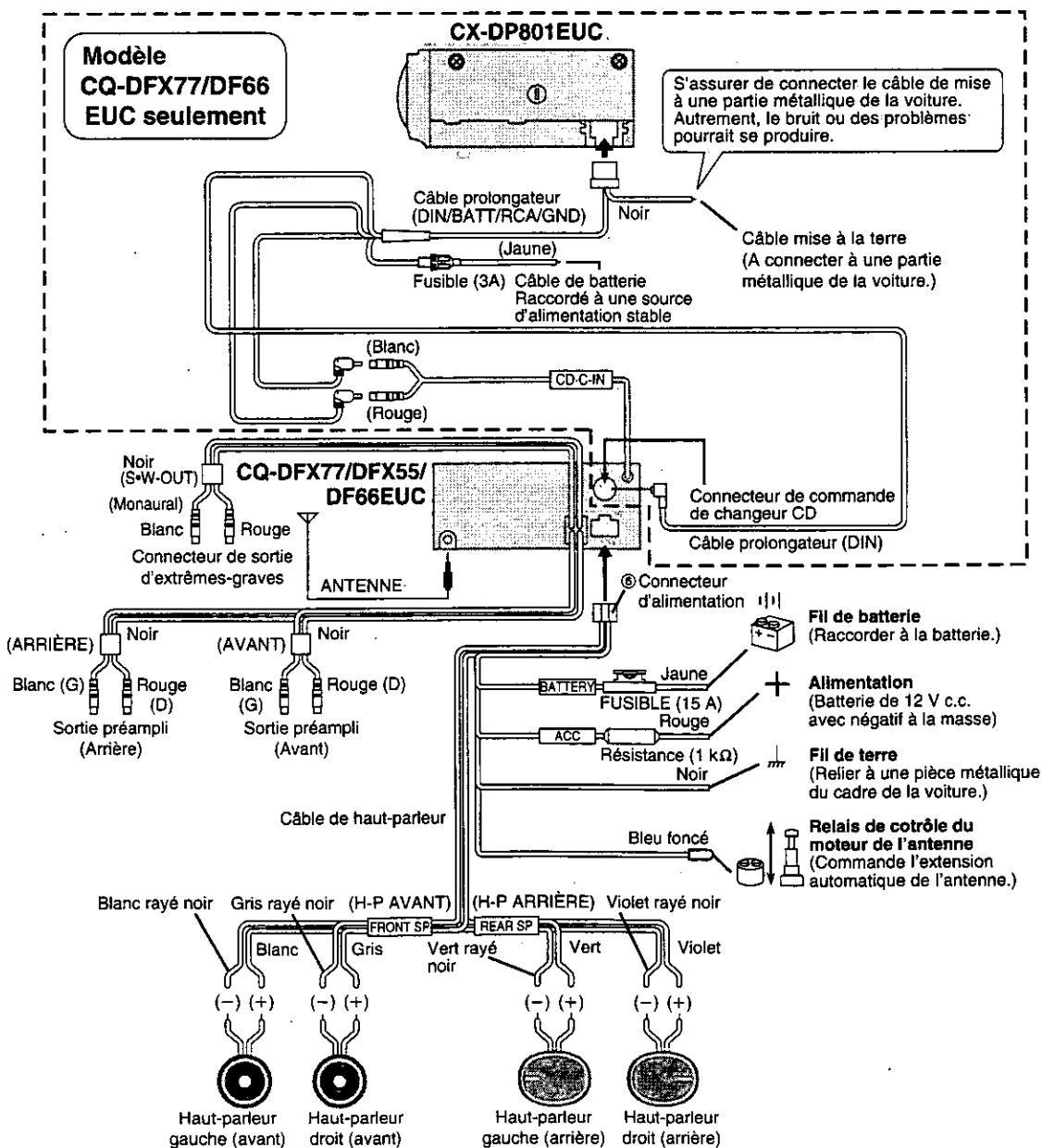

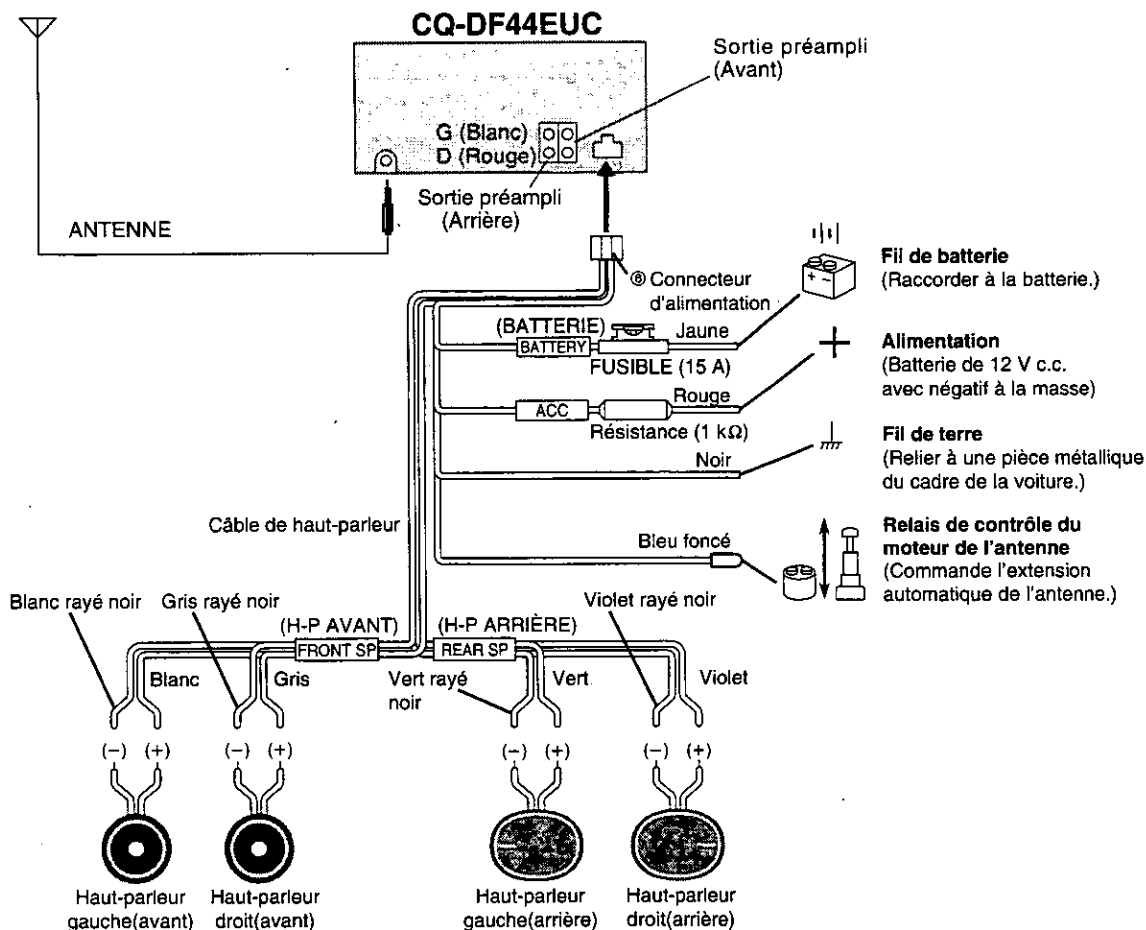

Remarque: Combinaison d'ampli externe recommandée (exemple)

Sortie préampli (avant/arrière)

Sortie d'extrêmes-graves*

(* Modèle CQ-DFX77/DFX55/DF66EUC seulement)

➔ CY-M9054 (Système à 4 canaux)

➔ CY-M9054 (Système à 2 canaux)

ou

CY-M7052 (Système à 1 canal)

En cas de difficulté

Entretien

Cet appareil est conçu et fabriqué de manière à n'exiger qu'un minimum d'entretien. Nettoyer périodiquement les surfaces extérieures avec un chiffon propre. Ne jamais utiliser de solvant d'aucune sorte.

En cas de difficulté

En cas de problème, consulter les tableaux (⇒ page 63) qui indiquent les causes possibles des problèmes et la manière de les résoudre. Quelques vérifications simples et petits réglages peuvent suffire à éliminer le problème.

Service après-vente



Si, après quelques tentatives, le problème persiste, il est recommandé de confier l'appareil à un centre de service Panasonic agréé. Confier toute réparation à un technicien qualifié.

Remplacement du fusible







Utiliser un fusible même ampérage (15A). L'utilisation de substituts ou de fusibles d'un ampérage supérieur ou le raccordement de l'appareil sans fusible en place peuvent entraîner un risque d'incendie et endommager l'appareil. Si le fusible de remplacement saute, communiquer avec un centre de service Panasonic agréé.

Affichage de messages d'erreur

CD

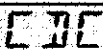
	Apparaît sur l'affichage lorsque le disque compact est sale ou placé à l'envers. Appuyer sur [OPEN] pour ouvrir le panneau avant, puis sur [▲] pour sortir le disque.
	Apparaît sur l'affichage lorsque le disque compact est rayé. Appuyer sur [OPEN] pour ouvrir le panneau avant, puis sur [▲] pour sortir le disque.
	Apparaît sur l'affichage lorsque le lecteur CD cesse de fonctionner pour une raison ou une autre. Arrêter le moteur d'automobile (mettre ACC en arrêt) et détacher le fusible du fil conducteur jaune pendant 1 minute. Remettre ensuite le fusible en place.

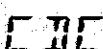
Changeur de CD

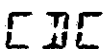
  DISC No.	Indique que le disque est sale ou placé à l'envers. Commande la sélection du disque suivant.
  DISC No.	Indique que le disque est rayé. Commande la sélection du disque suivant.
 	Cette indication apparaît lorsque le fonctionnement de l'appareil est interrompu pour une raison ou une autre. Appuyer sur la touche [RESET] du changeur (facultatif).
 0000	Cette indication apparaît lorsqu'il n'y a pas de disque dans le magasin.

☐ Guide de dépannage

PROBLÈME	CAUSE POSSIBLE	SOLUTION PROBABLE
Le contact ne peut être établi.	La batterie est épuisée. Le contact n'a pas été établi sur la voiture. Le circuit d'alimentation est mal raccordé. Le fusible de l'appareil a sauté.	Recharger la batterie. Tourner la clé de contact (position ON ou ACC). Vérifier les raccordements. Remplacer le fusible.
Réception radio avec interférence.	L'antenne n'est pas raccordée. La voiture est près de lignes à haute tension.	Raccorder l'antenne. Éloigner le véhicule des lignes à haute tension.
Les touches mémoire de la radio ne fonctionnent pas.	Les touches ne sont pas appuyées suffisamment longtemps.	Appuyer sur les touches pendant plus de 2 secondes.
Le disque est inséré mais aucun son n'est entendu.	Le disque est sens dessus dessous.	Insérer le disque dans le bon sens. (Étiquette sur le dessus.)
	Le disque est sale.	Nettoyer le disque; se conformer à la marche à suivre.
	La température dans l'habitacle est supérieure à 60°C (140°F).	Laisser à l'habitacle le temps de devenir plus frais.
	Le taux d'humidité est trop élevé.	Attendre avant d'utiliser l'appareil.
	Les raccordements ne sont pas corrects.	Vérifier tous les raccordements (cordon d'alimentation, fils des haut-parleurs, etc.).
	La commande de volume est au niveau minimum.	Régler le volume.
	Le fusible de l'amplificateur a sauté.	Remplacer le fusible avec un autre de même ampérage.
Présence de distorsion causée par la vibration.	L'installation n'est pas appropriée.	Fixer l'appareil de manière plus stable.
Les canaux gauche et droit sont inversés.	Les fils de haut-parleurs sont inversés.	Vérifier les fils.
Aucun son en provenance des haut-parleurs avant ou arrière.	La commande d'équilibre avant-arrière n'est pas à la bonne position.	Régler la commande d'équilibre avant-arrière.
Le son souffre parfois de distorsion.	Le disque est peut-être défectueux.	Remplacer le disque.
	Le disque est sale.	Nettoyer le disque; se conformer à la marche à suivre.
Le disque est parfois éjecté. (Le message d'erreur "E1" apparaît à l'affichage.)	La lentille du bloc de lecture est sale.	Pour nettoyer la lentille, utiliser un disque de nettoyage pour lentille.

Remarques sur les disques audionumériques

N'utiliser que des disques sur lesquels est apposée cette étiquette

COMPACT
disc
DIGITAL AUDIO

- La saleté, la poussière, les rayures ou une déformation du disque entraînent un mauvais fonctionnement.
- Ne pas coller d'étiquettes et ne pas rayer le disque.
- Ne pas plier le disque.
- Pour ne pas endommager le disque, le laisser toujours dans son boîtier lorsqu'il n'est pas utilisé.
- Ne pas placer les disques :
 1. en plein soleil ;
 2. dans des endroits sales ou humides ;
 3. près du chauffage du véhicule ;
 4. sur un siège ou sur la planche de bord.

Nettoyage des disques

Nettoyer les disques avec un chiffon doux et sec. Si le disque est très sale, le nettoyer avec un chiffon doux humecté d'alcool à friction. Ne jamais utiliser de solvants d'aucune sorte.

Étiquette vers le haut

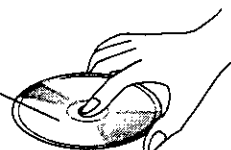

Ne pas toucher le dessous du disque.



Ne pas tordre le disque.



Essuyer le disque en partant du centre vers les bords extérieurs

Précautions à prendre avec des disques neufs

Les bords intérieur et extérieur des disques neufs peuvent comporter des aspérités. Ceci empêche le bon positionnement du disque, et le lecteur CD ne peut pas le lire. Enlever au préalable les aspérités à l'aide d'un stylo-bille ou d'un crayon de la manière indiquée ci-contre. Pour enlever les aspérités, pousser le corps du stylo-bille ou du crayon contre le bord intérieur ou extérieur du disque.

Rugosités sur pourtour extérieur

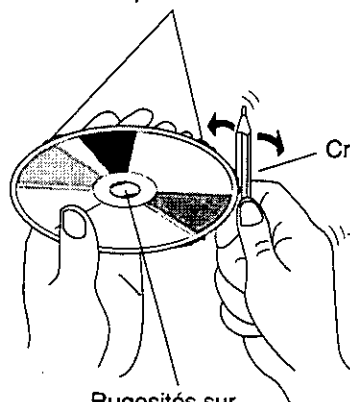

Crayon ou stylo

Rugosités sur pourtour intérieur

Données techniques

Divers

Alimentation	: 12 V c.c. (11 V–16 V) Tension d'essai 14,4 V, Négatif à la masse
Puissance de sortie maximale	: 40 W×4 canaux à 400 Hz, Volume au maximum
Action sur la tonalité	: Graves; ±12 dB à 100 Hz, Aigus; ±12 dB à 10 kHz
Tension de sortie préampli	: 4,0 V (Lecteur audionumérique en fonction; 1 kHz, 0 dB) (CQ-DFX77EUC) 2,0 V (Lecteur audionumérique en fonction; 1 kHz, 0 dB) (CQ-DFX55/DF66/DF44EUC)
Impédance de sortie	: 200Ω (CQ-DFX77/DFX55EUC) 600Ω (CQ-DF66/DF44EUC)
Consommation du courant	: Moins de 1,7 A (Lecteur audionumérique en fonction)
Dimensions (approx.)	: 178 (L)×50 (H)×150 (P) mm (7 po×1 ¹⁵ / ₁₆ po×5 ⁷ / ₈ po)
Poids (approx.)	: 1,4 kg (3 lb, 1 oz)

Radio AM

Gamme de fréquences	: 530–1710 kHz
Sensibilité utile	: 28 dB/μV (25 μV, S/B 20 dB)

Radio FM stéréo

Gamme de fréquences	: 87,9–107,9 MHz
Sensibilité utile	: 11 dBf. (1,25 μV, 75Ω)
Sensibilité au seuil de 50 dB	: 15,2 dBf. (1,6 μV, 75Ω)
Réponse en fréquence	: 30–15000 Hz±3 dB
Facteur de rétention	: 1,5 dB
Sélectivité d'alternance	: 75 dB
Séparation stéréo	: 42 dB à 1000 Hz
Réjection d'image	: 75 dB
Réjection de la F.I.	: 100 dB
Rapport signal/bruit	: 70 dB

Données techniques (suite)

Lecteur audionumérique

Fréquence d'échantillonnage	: Échantillonnage 32 fois
Convertisseur numérique-analogique	: Système MASH à 1 bit et 4 convertisseurs numérique-analogique
Système de correction d'erreur	: Super algorithme de décodage Panasonic
Système de lecture	: Astigmatique à 3 faisceaux
Source du faisceau	: Laser à semi-conducteur
Largeur d'onde	: 780 nm
Réponse de fréquence	: 10 Hz – 20000 Hz, ± 1 dB
Rapport signal/bruit	: 96 dB
Distorsion harmonique totale	: 0,01% (1000 Hz)
Pleurage/scintillement	: En-dessous de la limite mesurable
Séparation des canaux	: 75 dB

Remarque:

Aux fins d'améliorations, les caractéristiques et la conception sont susceptibles de modifications sans préavis.

Memorandum

A series of horizontal dashed lines for writing a memorandum.

**Panasonic Consumer Electronics
Company, Division of Matsushita
Electric Corporation of America**
One Panasonic Way, Secaucus,
New Jersey 07094

**Panasonic Sales Company.
Division of Matsushita Electric of
Puerto Rico Inc. ("PSC")**
Ave. 65 de Infantería, Km. 9.5
San Gabriel Industrial Park Carolina,
Puerto Rico 00985

Panasonic Canada Inc.
5770 Ambler Drive,
Mississauga, Ontario
L4W 2T3